

*Atte  
apina*

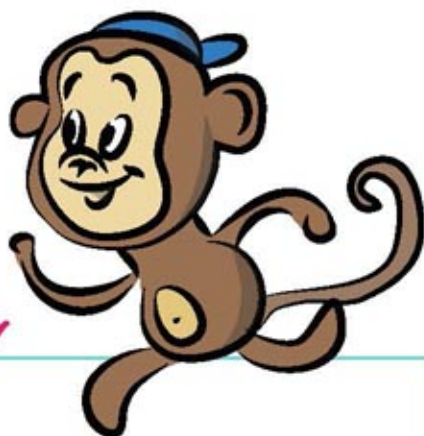

Turvallisuutta  
rakennustyömailla

---

---

---

 **LIPSANEN**

# Atte apina

Turvallisuutta  
rakennustyömailla

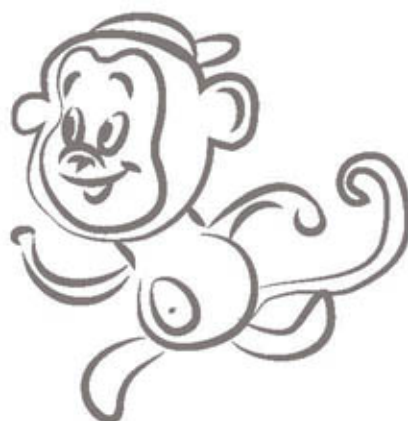

Hei,

Työmaalla on monia vaarallisia paikkoja, joita ulkopuoliset eivät aina tule edes ajatelleeksi. Lapsille vaarojen hahmottaminen on vieläkin vaikeampaa. Sen lisäksi lasten huomaaminen työmaalla ja sen läheisyydessä työskenteleville voi olla todella hankalaa. Esimerkiksi isoista työkoneista näkyvyys on välillä huono ja pienen kulkijan liikkuminen koneen lähellä voi jäädä huomaamatta. Työmaiden turvallisuutta ja siisteyttä pyritään pitämään kunnossa, mutta aina ennen kuin rakennus on valmis, vaaran paikkoja voi olla ja tästä syystä ulkopuolisten liikkuminen työmaa-alueella on kielletty.

Työkirjan tarkoituksena on tuoda tutuksi lapsille ja vanhemmille rakennustyömaata, siellä olevia koneita ja laitteita sekä varoittaa työmaan vaaranpaikoista.

Tämä työkirja on Pieksämäen Harjun koulun 3B-luokan kanssa yhteisesti toteutettu projekti. Luokka kävi opettajansa kanssa kaksi kertaa työmaalla tutustumassa työmaahan, sen koneisiin, turvavälineisiin ja vaaran paikkoihin. Oppilaat ja opettaja näkivät työmaan eri vaiheita ja siellä tehtäviä töitä. Vierailun aikana oppilailla heräsi kysymyksiä, joista keskusteltiin ja osa näistäkin asioista pääsi aina tähän työkirjaan asti.

Rakennusliike U. Lipsanen Oy

Antti Lipsanen



# Älä mene työmaalle





Opetus oli:  
Älä koskaan mene  
työmaalle!  
Kiitos ;)



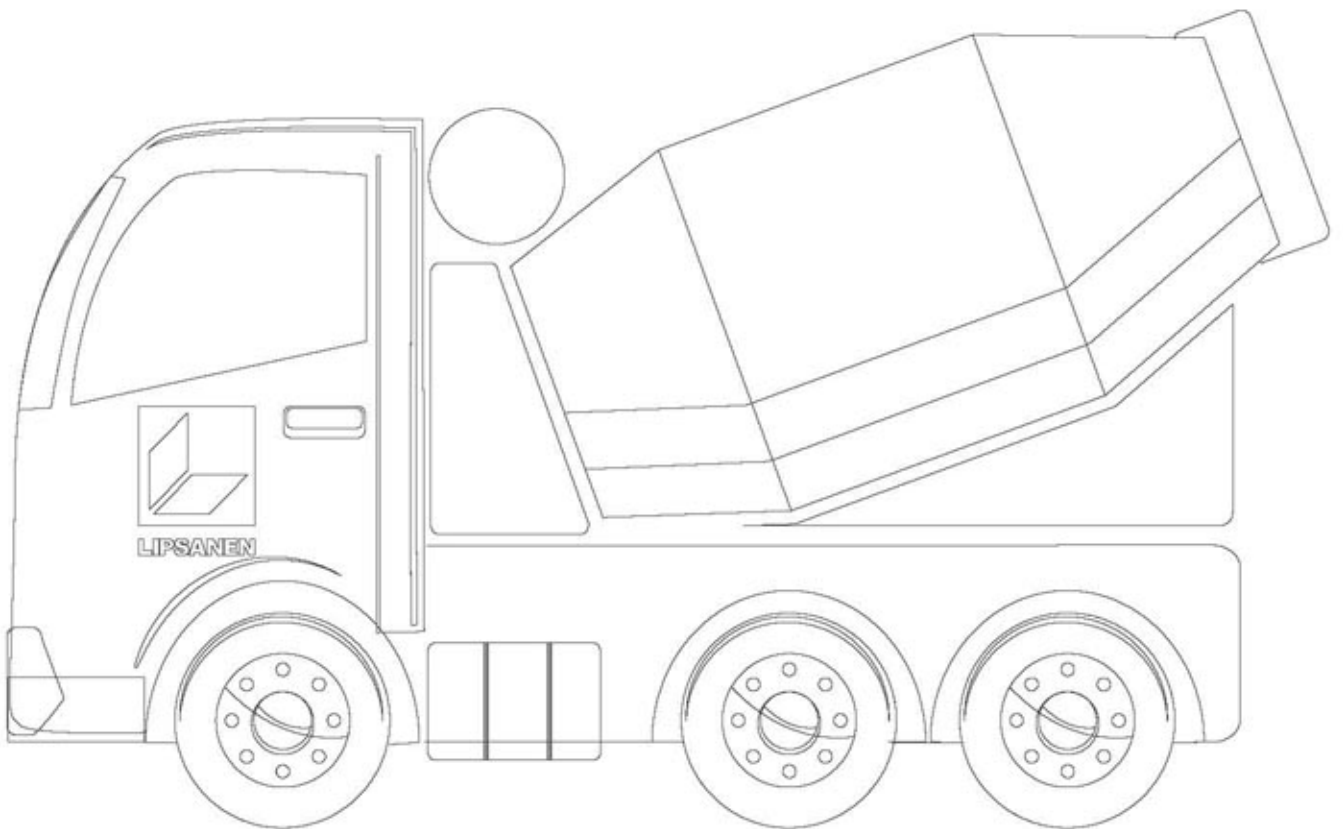

Väritä kuvat

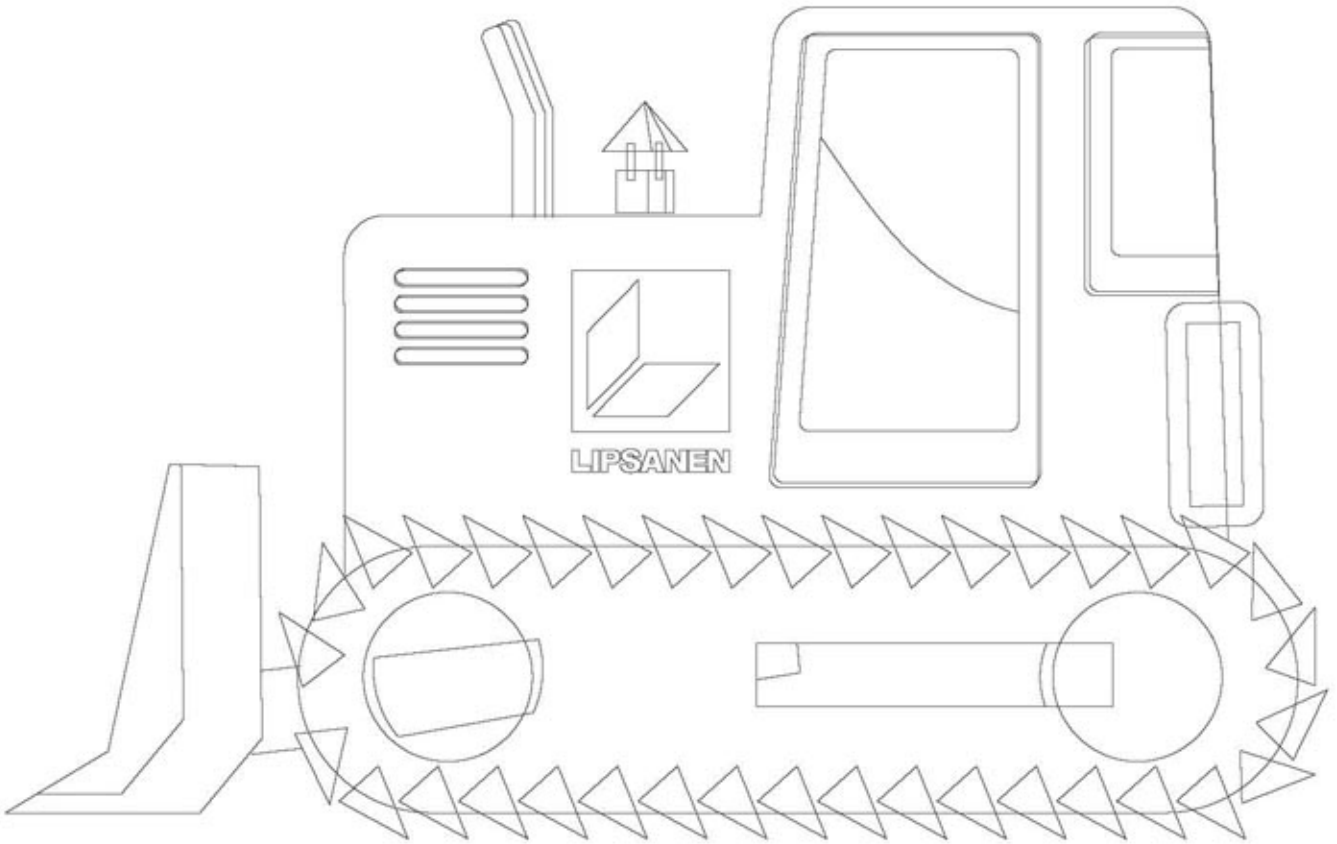
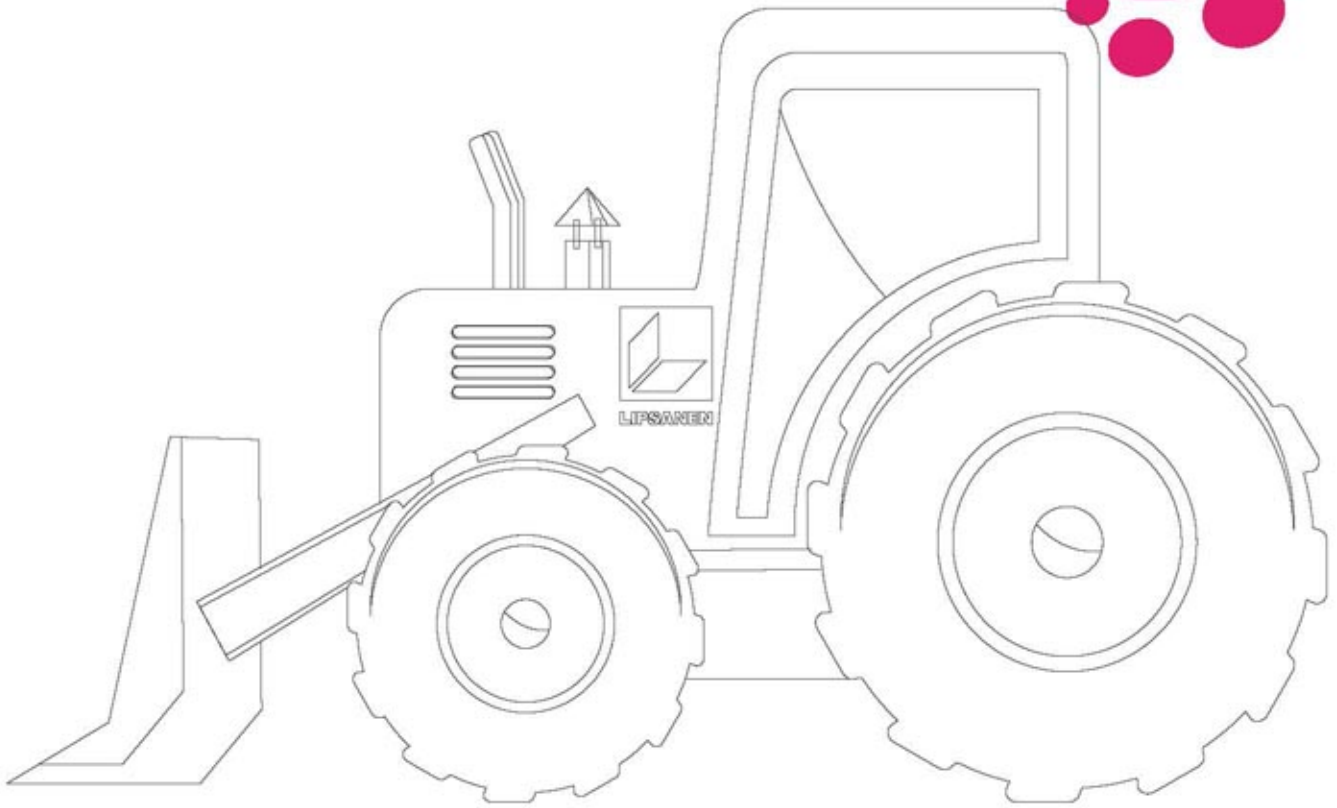

Väritä kuvat

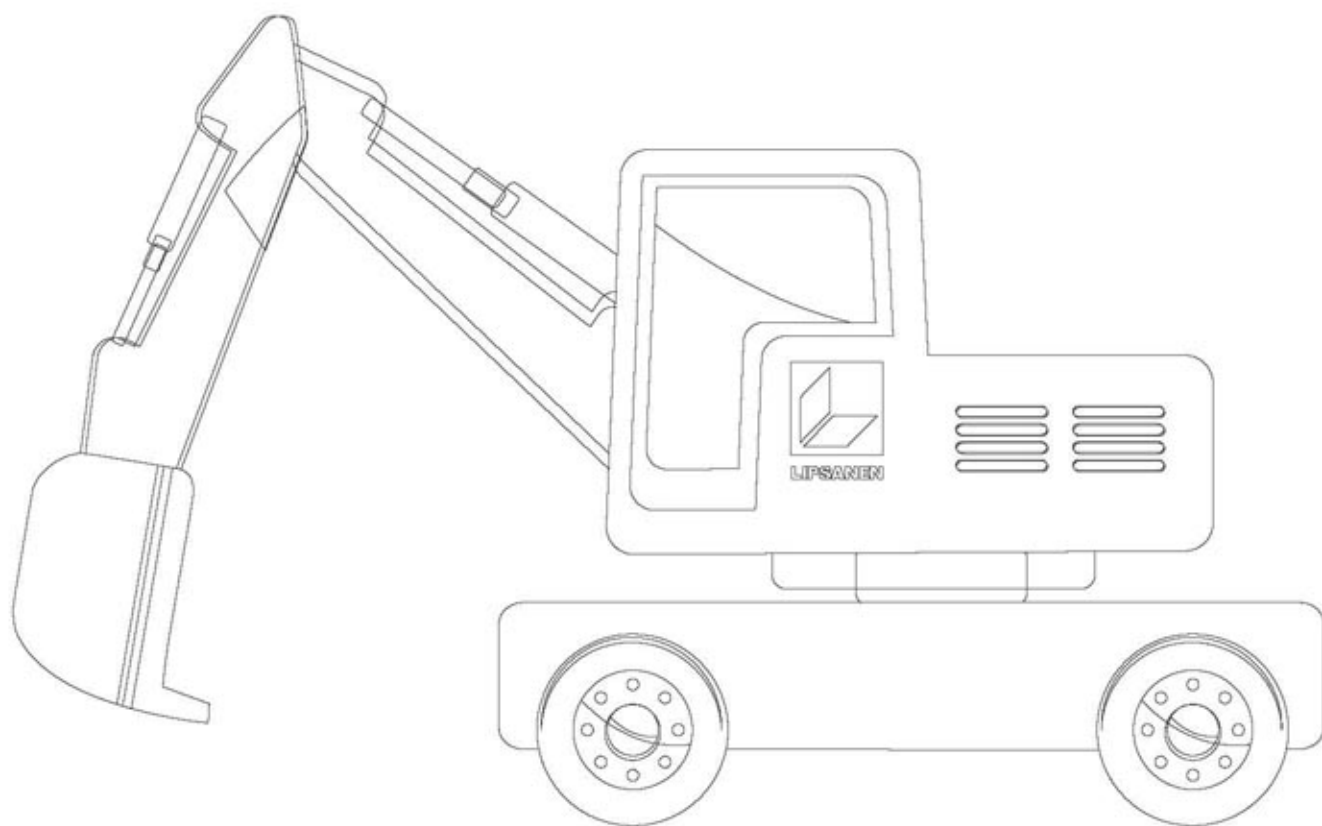
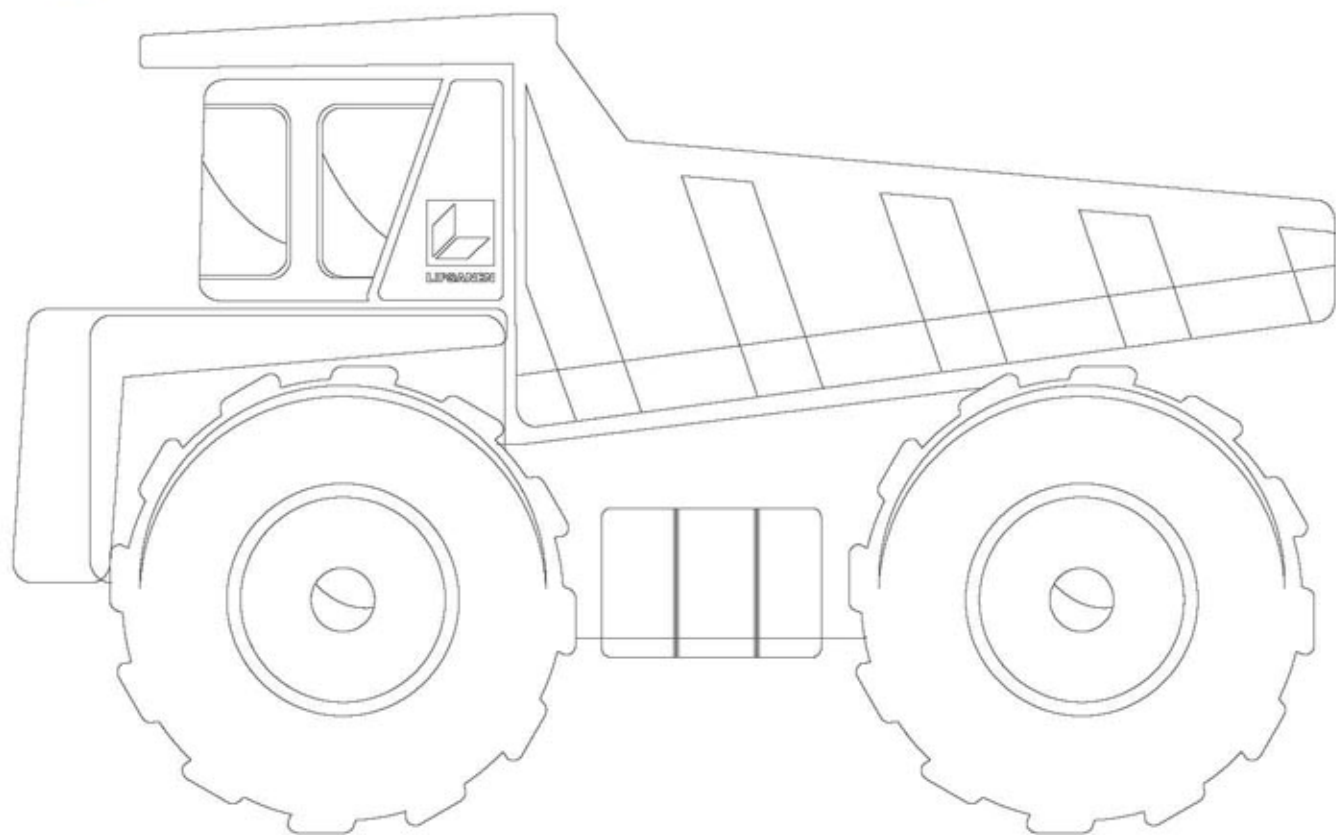



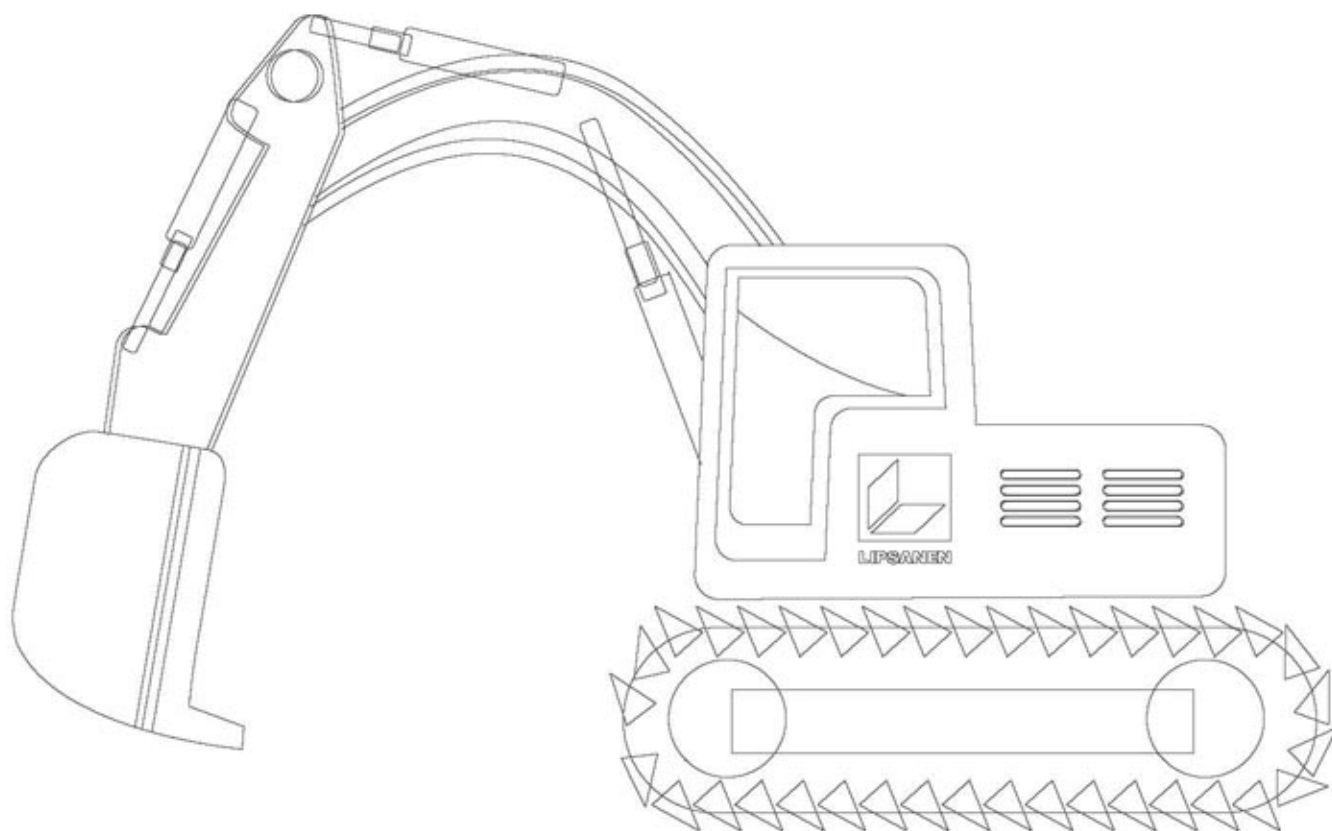
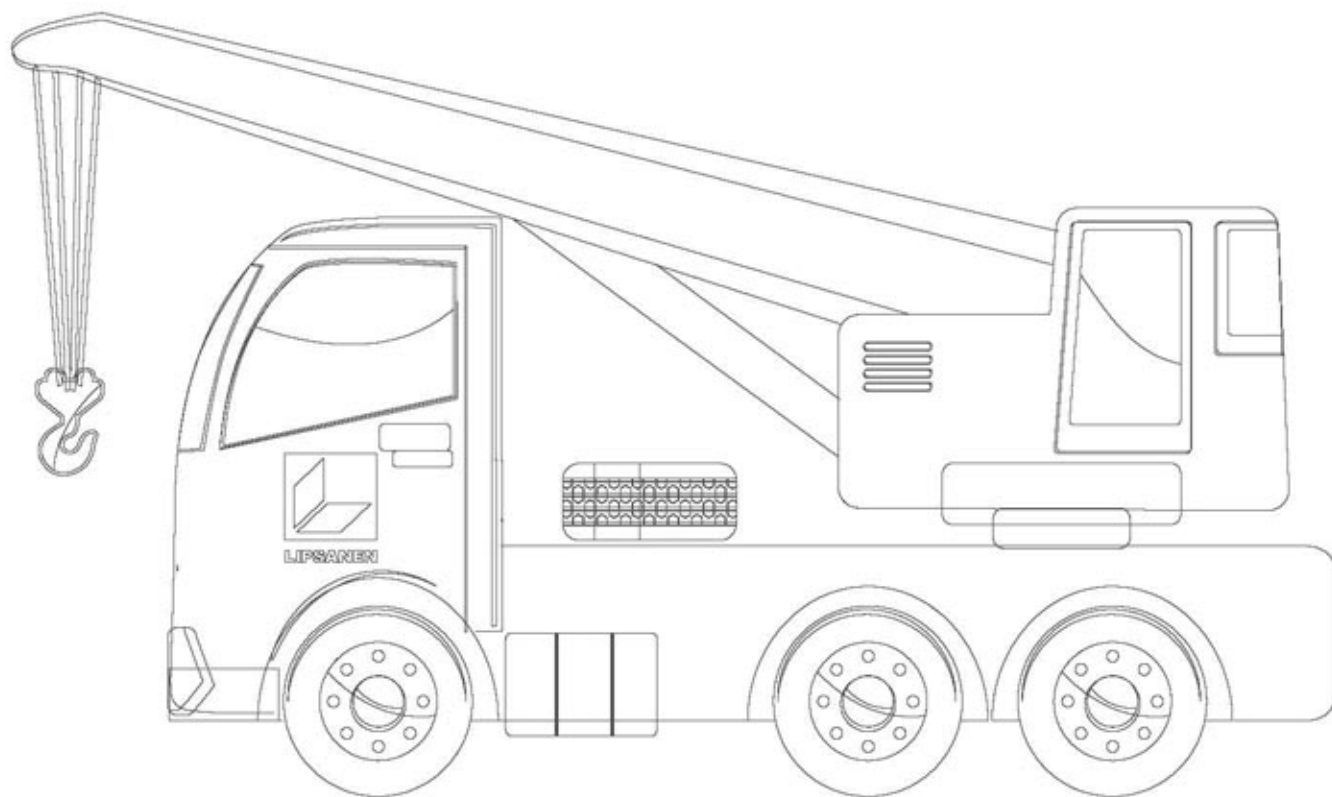

Työkalujen nimissä ei ole kaikkia kirjaimia.  
Laita kirjaimet viivan päälle.

Li  
ra  
a  
la  
a s



S \_ H \_

M E \_ S \_ E \_ i

V \_ S \_ \_ A

N \_ U \_ A





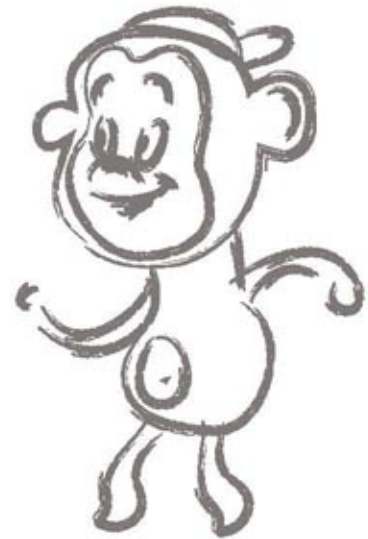





- 1 Se on pitkä, puusta tehty ja sitä käytetään yleensä puulaatikoissa ja taloissa ja monissa rakennuksissa. Mikä se on?
- 2 Se on verbi, sitä tehdään tuolilla/penkillä. Mikä se on?
- 3 Se tuottaa sähköä. Siinä on kaksi pientä reikää. Se on muovista tehty. Se on yleensä valkoinen. Mikä se on?
- 4 Sitä pidetään kahvasta kiinni. Siinä on teräviä piikkejä. Mikä se on?
- 5 Sen yli ei saa kiivetä työmaalle. Se rajaa työmaan. Mikä se on?
- 6 Se on terävä ja sen laittamiseen tarvitaan vasara. Mikä se on?
- 7 Ne lämmittävät rakennusta ja ne ovat seinien välissä. Mitkä ne ovat?
- 8 Se on talvirenkaassa. Sillä voi laittaa ilmoituksia ilmoitustauluun kiinni. Mikä se on?



1	
2	
3	
4	
5	
6	
7	
8	

Katso sanojen alkukirjaimet...

...kirjoita ne alas järjestyksessä

1	2	3	4	5	6	7	8
							



Atte Apina haluaa  
toverin!  
Piirrä kamu Atelle.

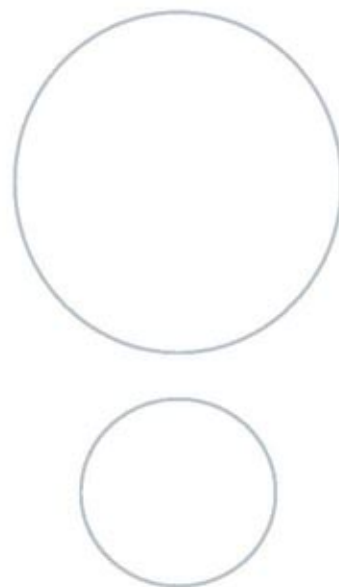

Väritä kuva

Etsi 10 eroa



Täydennä kuvat

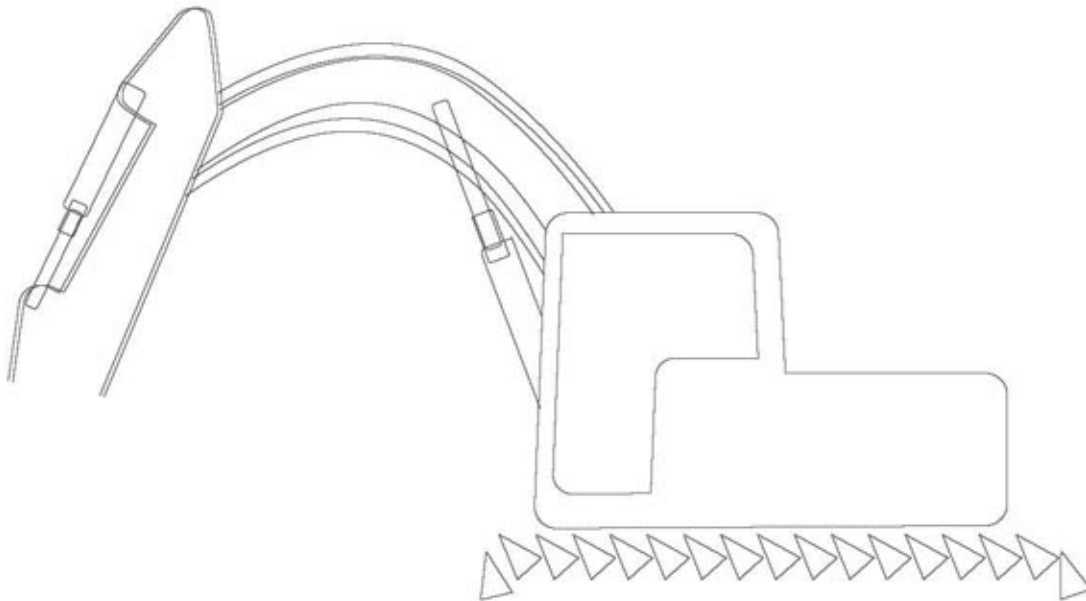
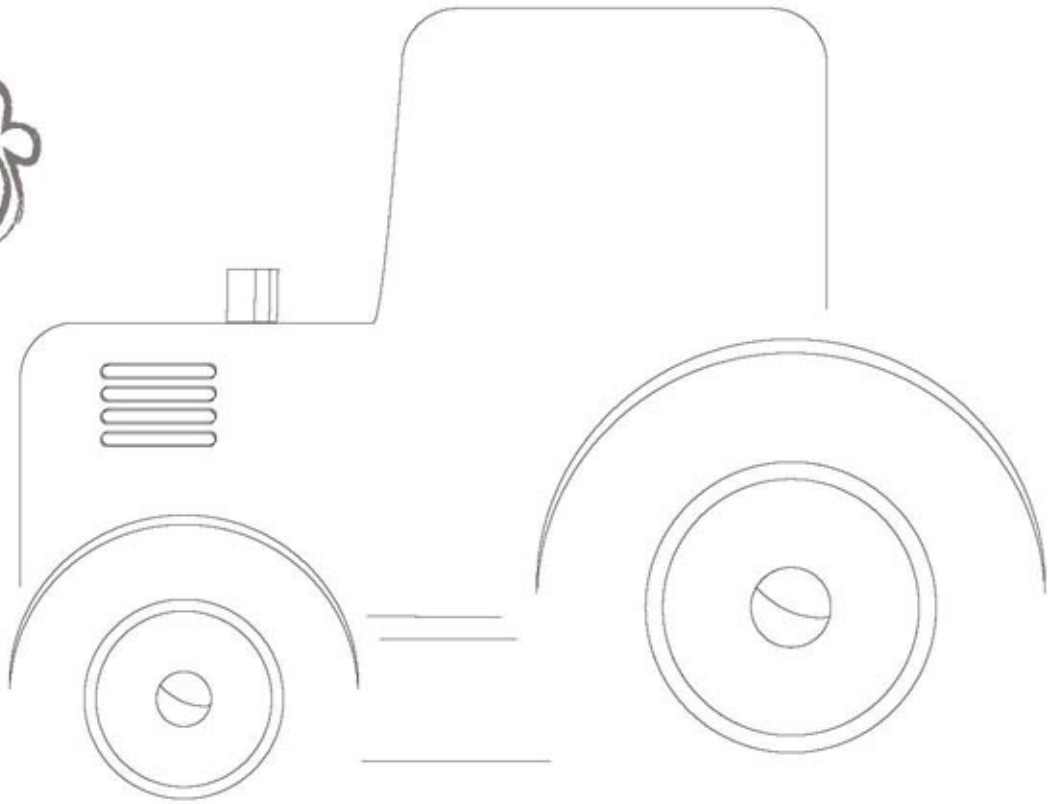

Väritä kuvat

Piirrä peilikuva kuvan toiselle puolelle

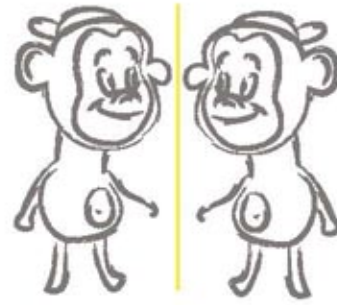

toiselle puolelle  
Piirrä peilikuvasta kuva

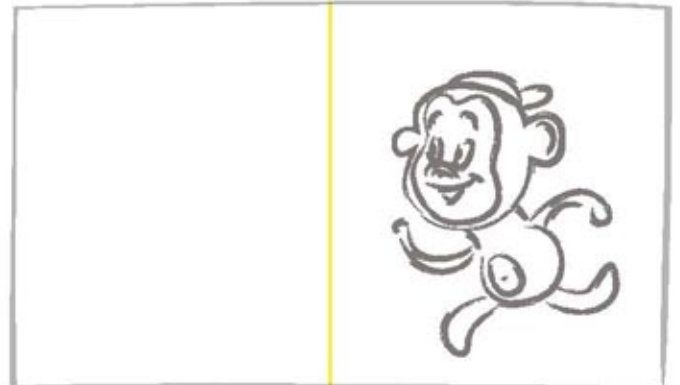
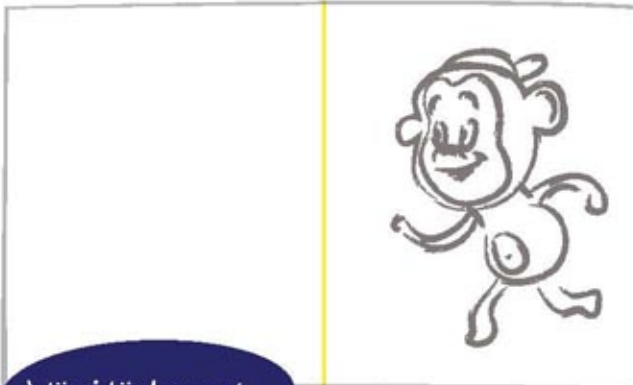
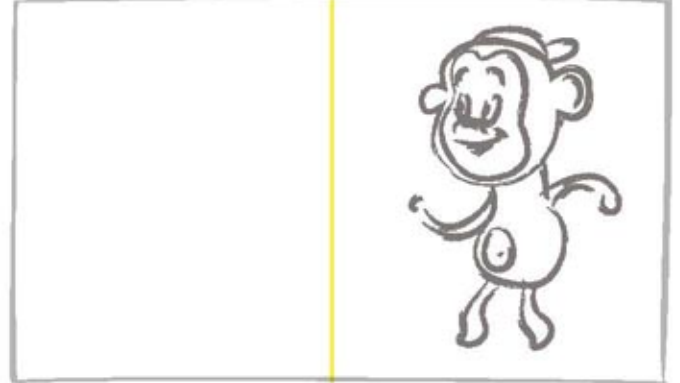
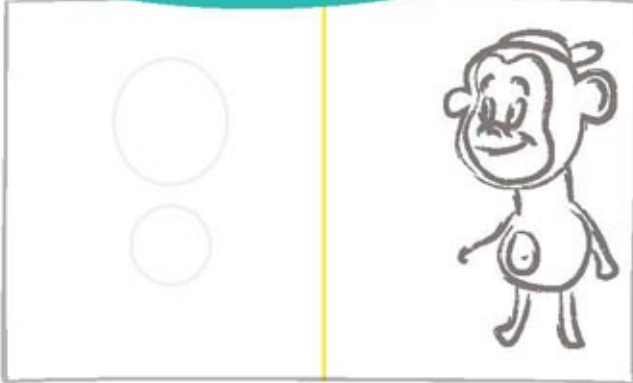

Väritä kuvat

Piirrä symmetrinen kuva toiselle puolelle





Väritä kuvat

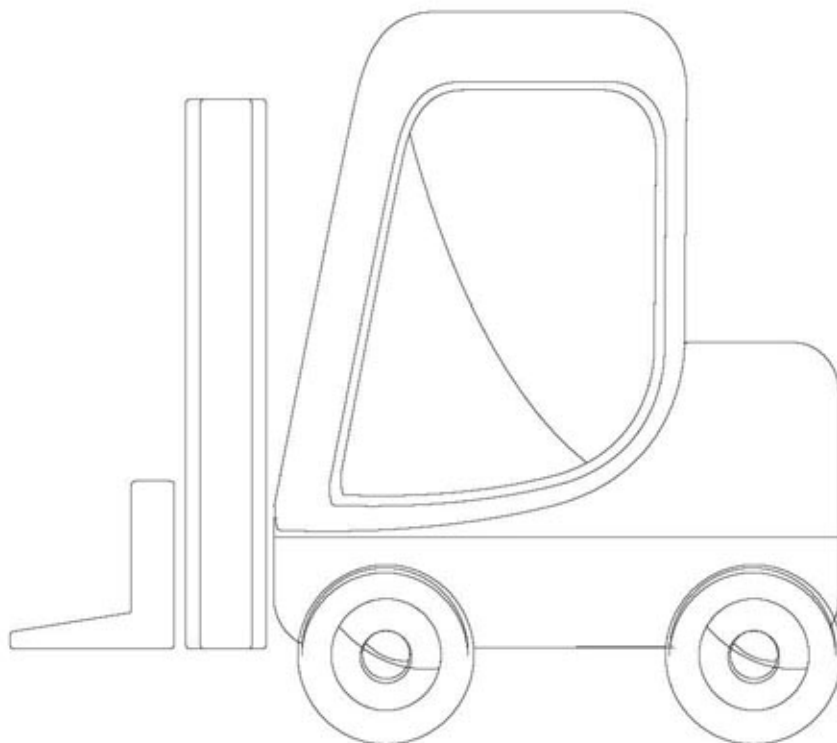
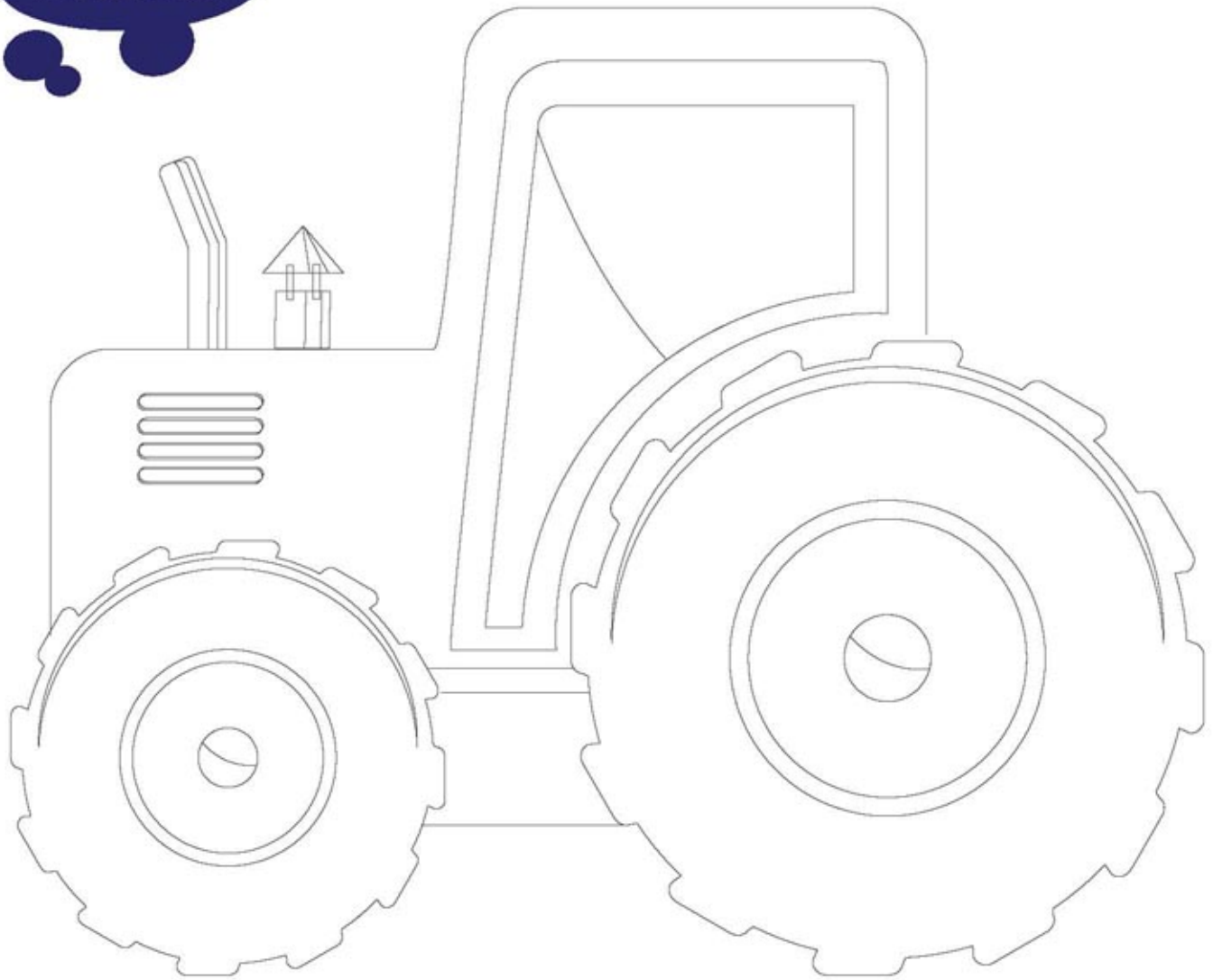

Yhdistä 1. pisteestä 57.  
pisteeseen - kirjoita sitten  
mikä siitä tuli?

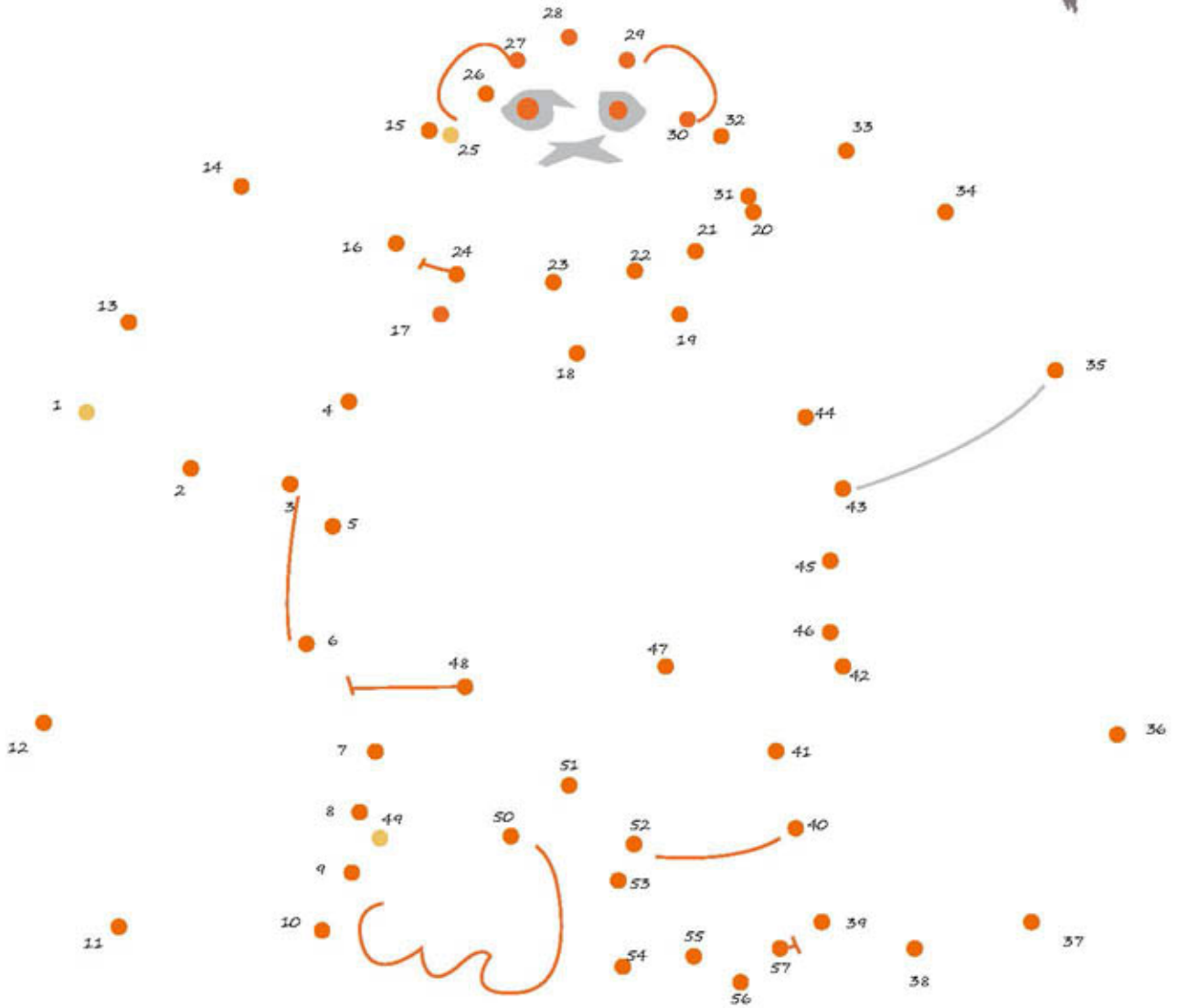

Väritä kuva

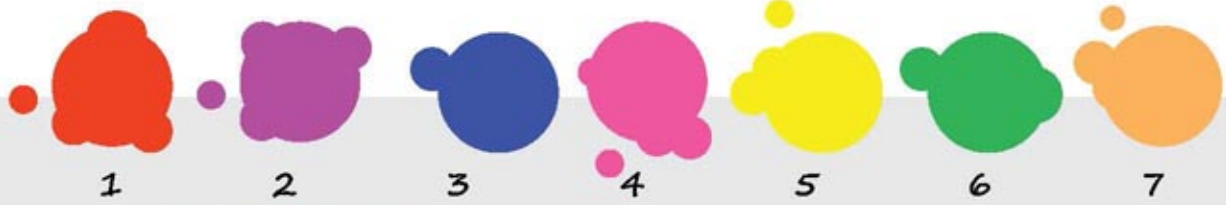

Väritä kuva numeroiden perusteella

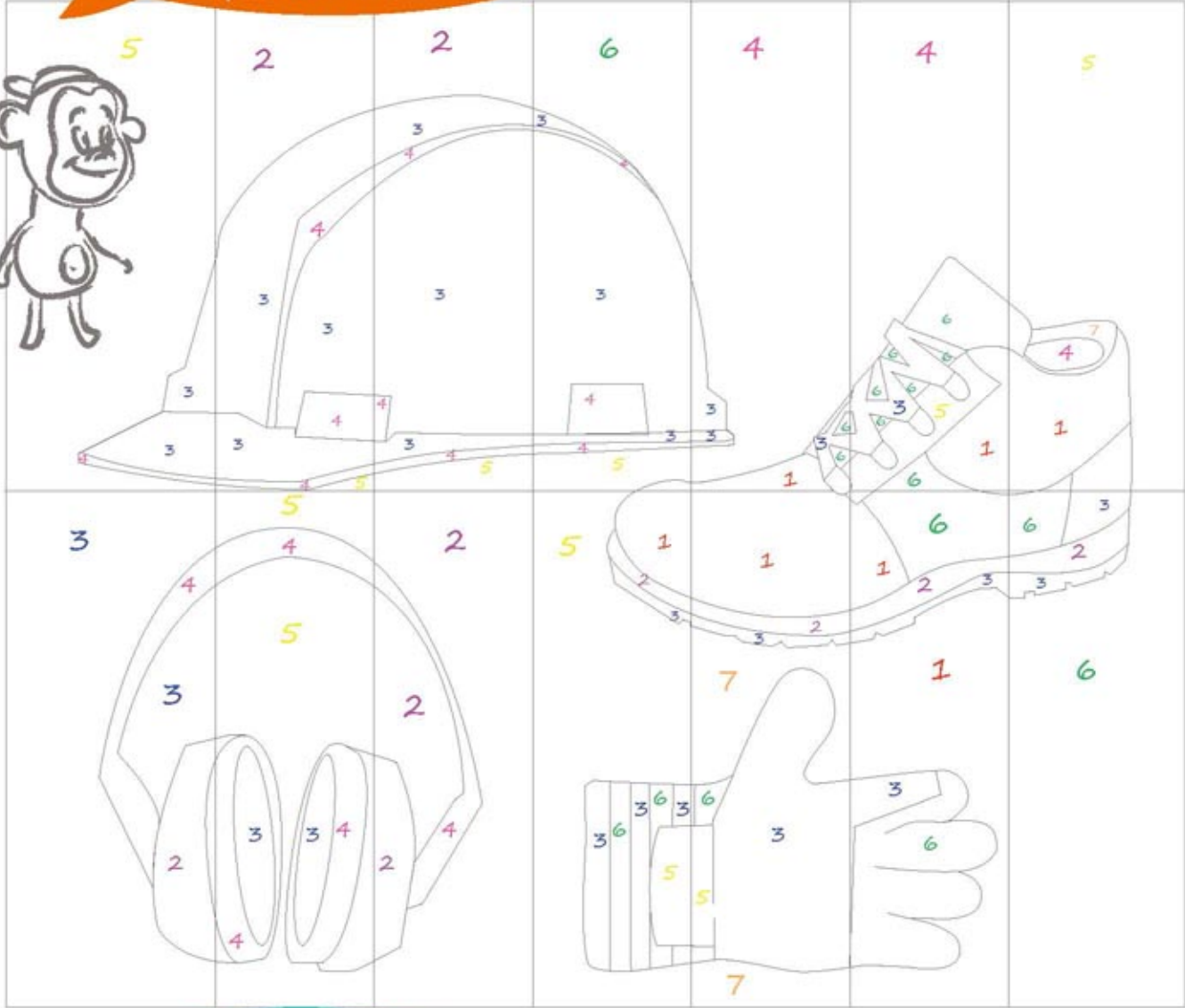

Tämä on Oppo - hänellä ei ole turvavaatteet päällä - auta ja piirrä hänelle kaikki mitä hän tarvitsee!





# Peli

Heitä noppaa ja etene nopan osoittaman luvun verran.  
Jos menet ruutuun, jossa lukee jotain, niin tee niin!

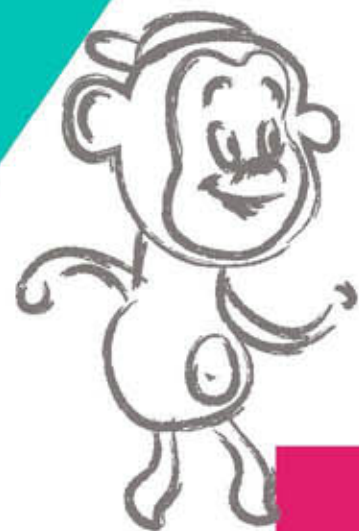

Atte jää odottamaan liikennevaloihin. Odota yksi heittovuoro.



Atte löytää vasaran. Siirry yksi ruutu eteenpäin.

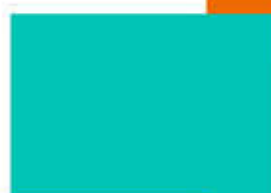

Anni eksyi. Odota yksi heittovuoro.



Atte unohti naulat. Siirry yksi ruutu taaksepäin.

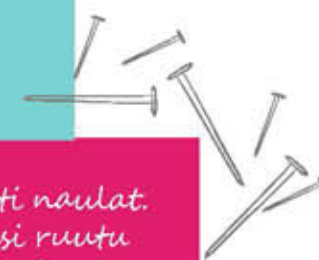

Atte unohti sahan. Siirry neljä ruutua taaksepäin.



## Maali!

Atte joutui liikenneruuhkaan. Odota heittovuoro.

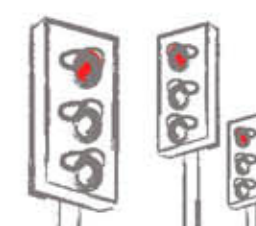

Atte kääntää poikia pois työmaalta. Odota heittovuoro.



## Lähtö

Atte auttaa työntekijää. Siirry kaksi ruutua eteenpäin.

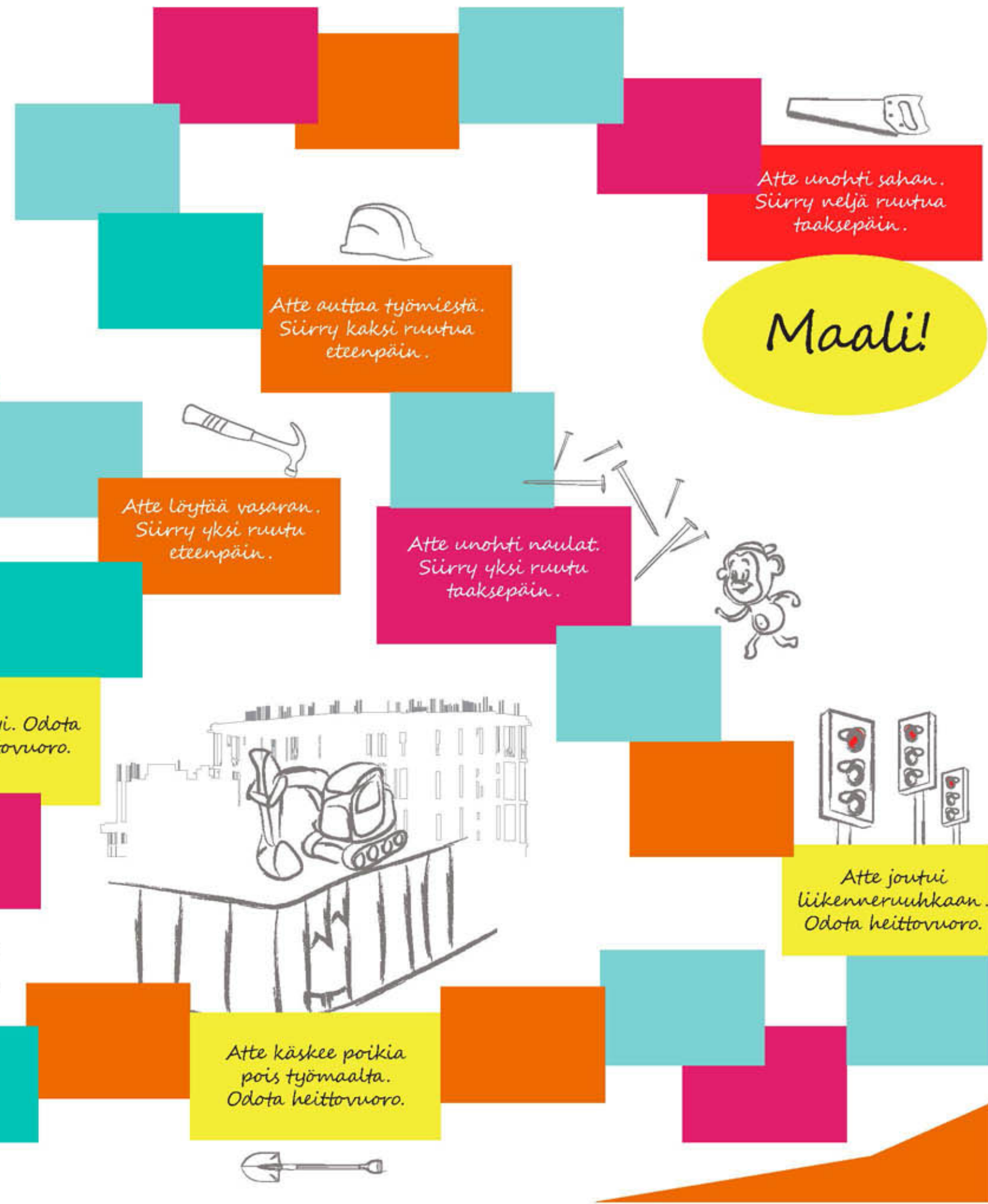



Yhdistä 1. pisteestä 76.  
pisteeseen - kirjoita sitten  
mikä siitä tuli?

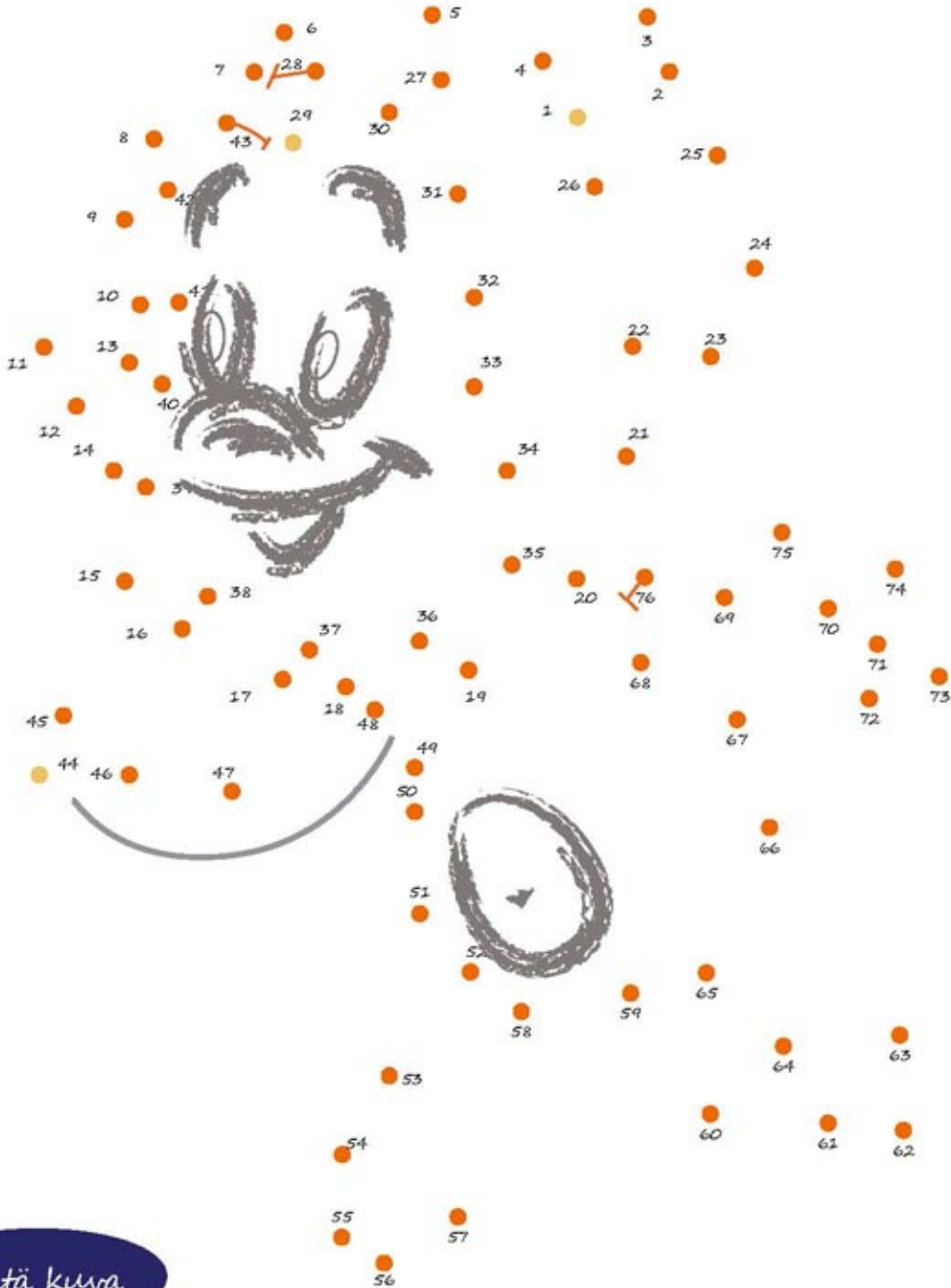



Etsi 10 kypärää!

Väritä kuva!

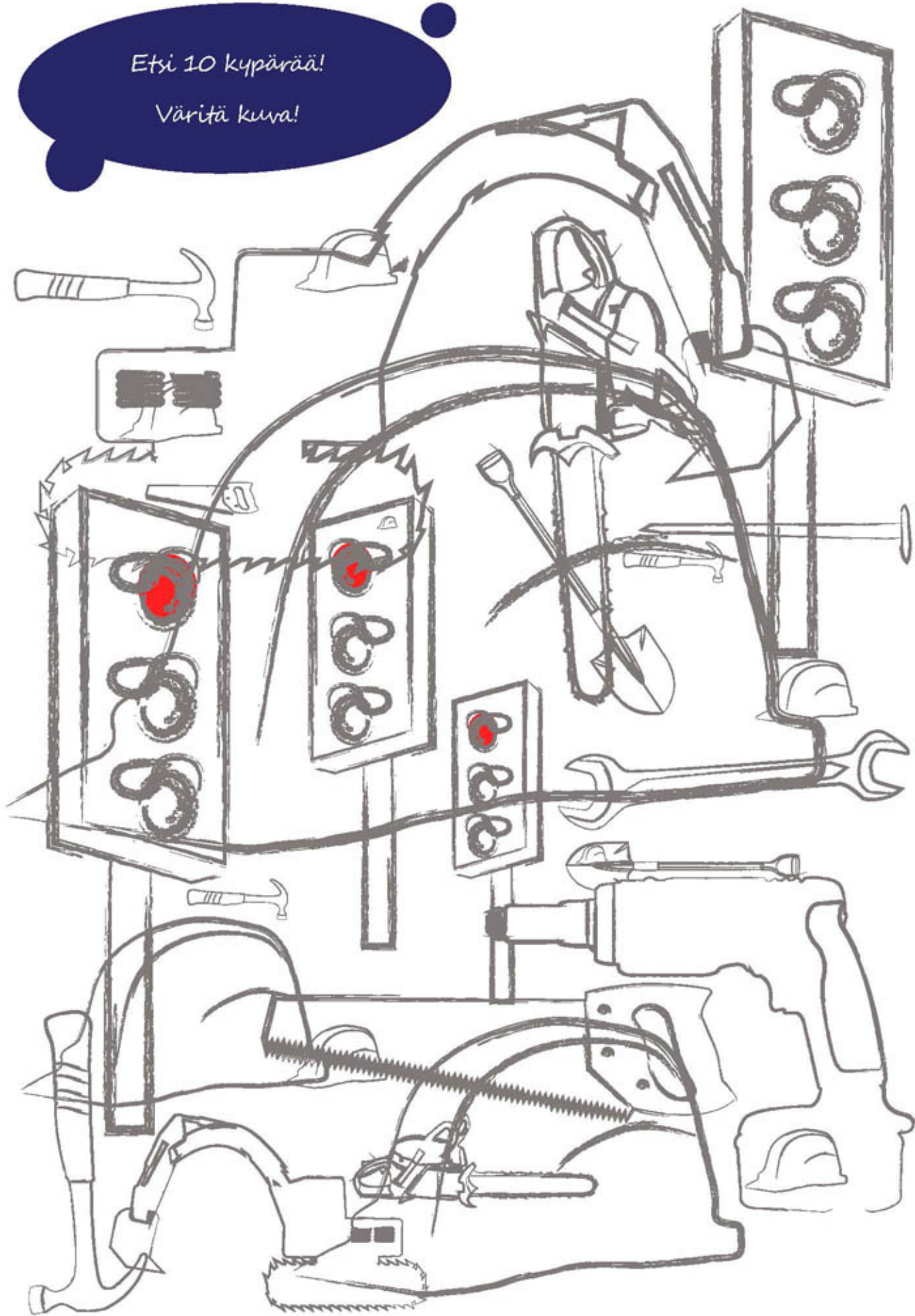

Täydennä alimmainen kuva

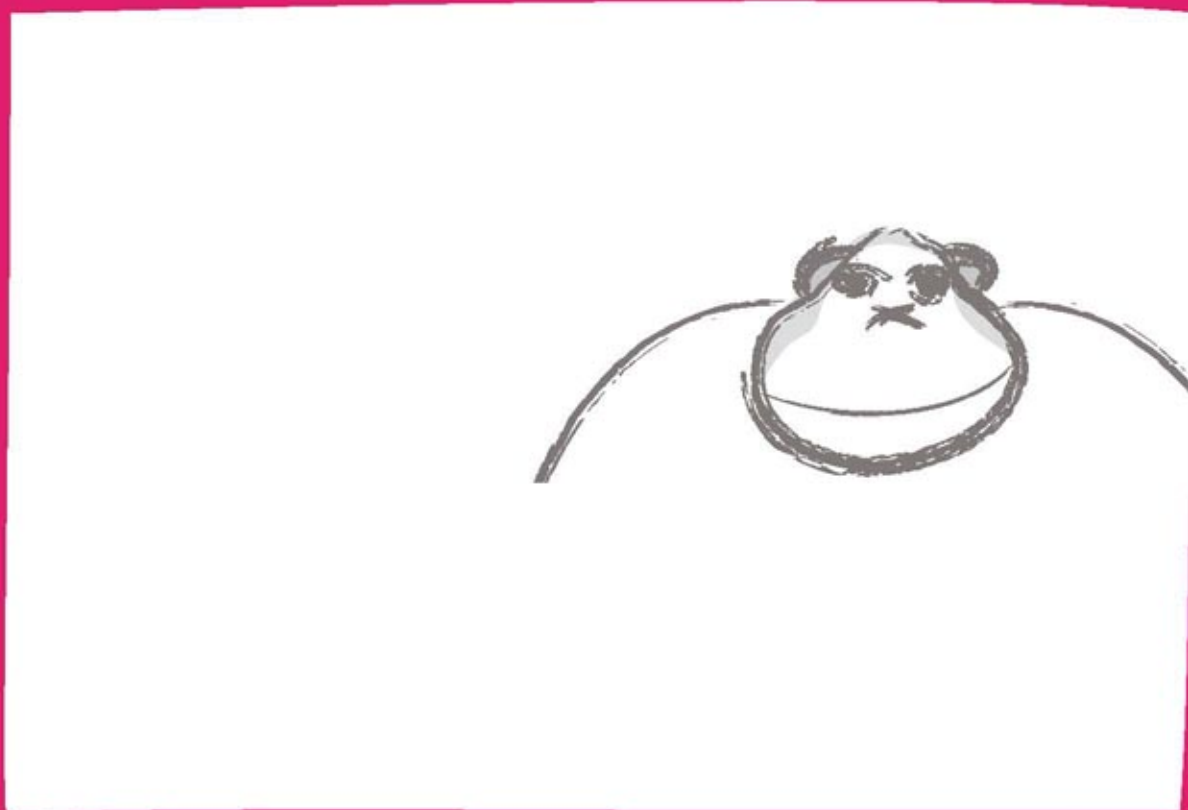
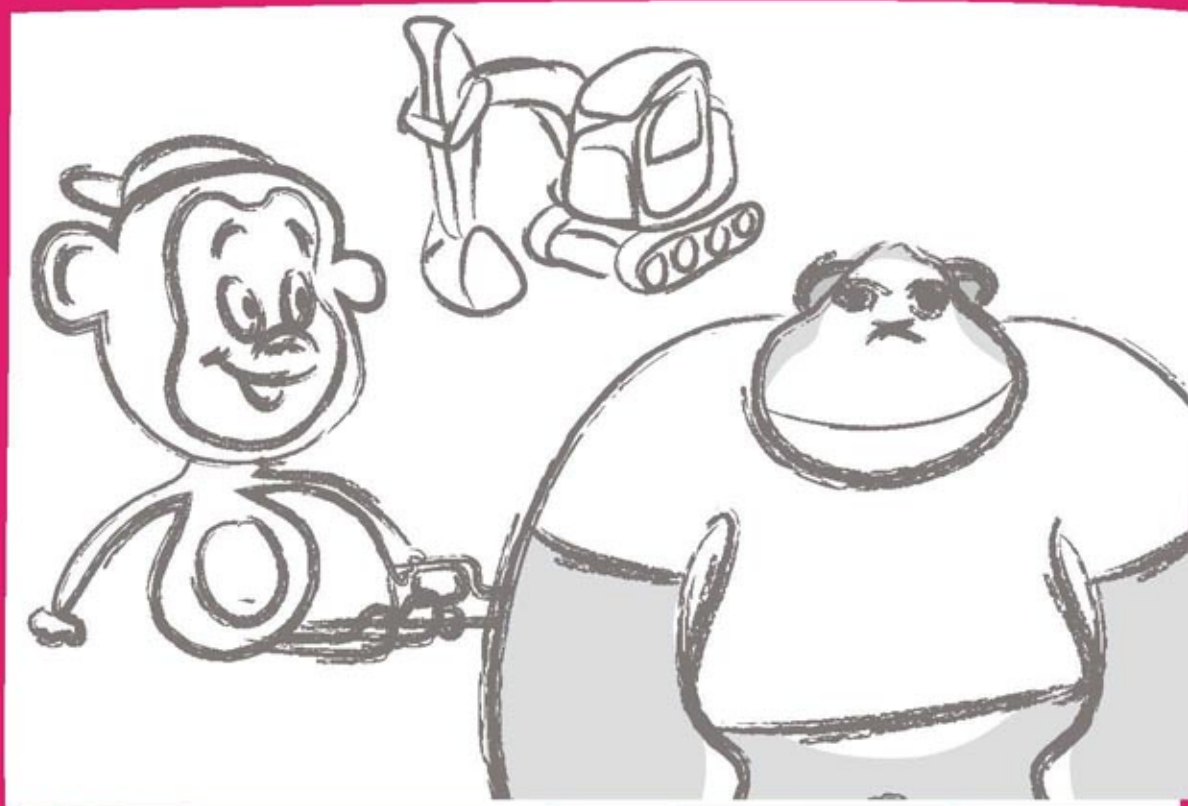

Väritä kuvat



Väritä kuva

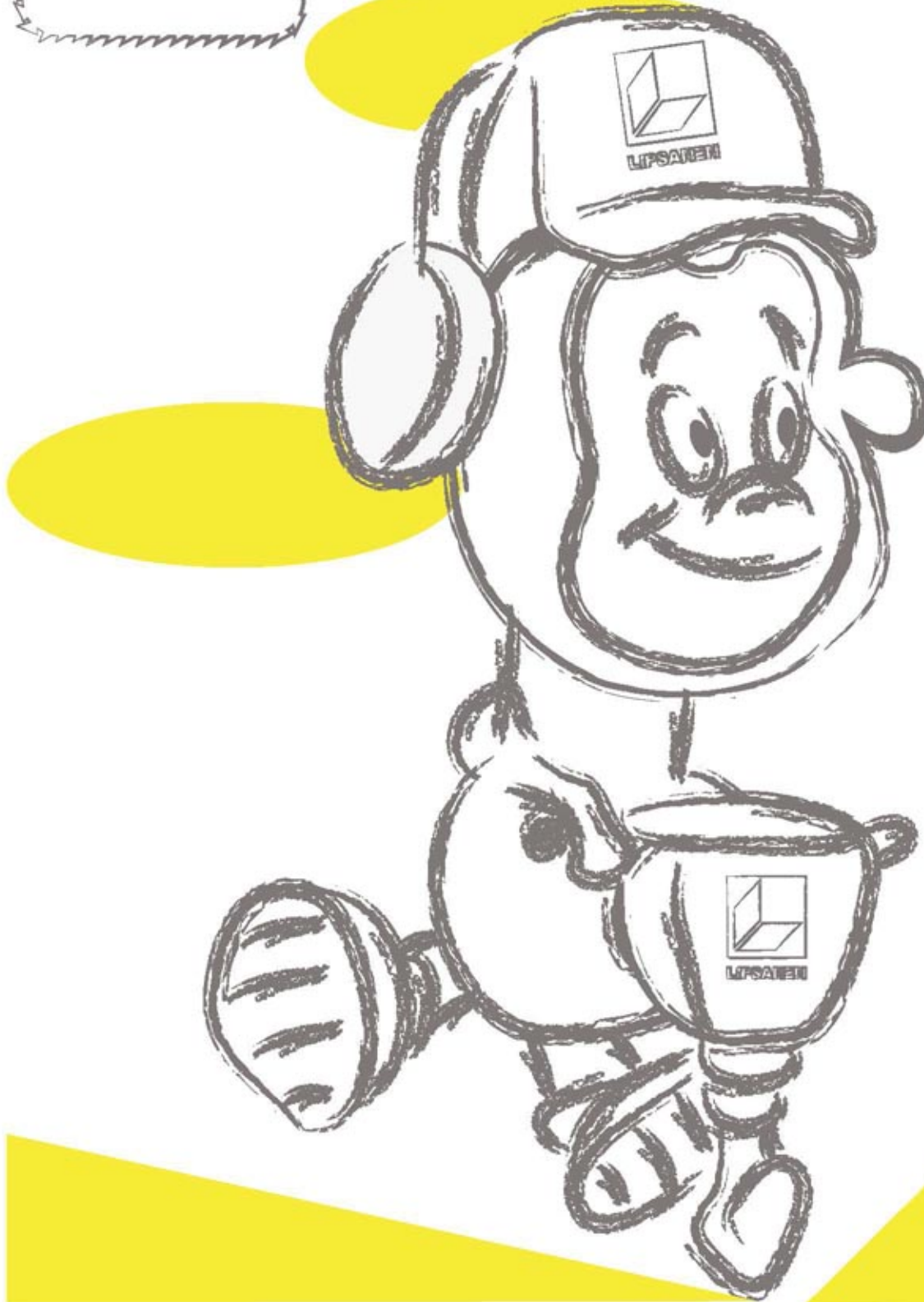

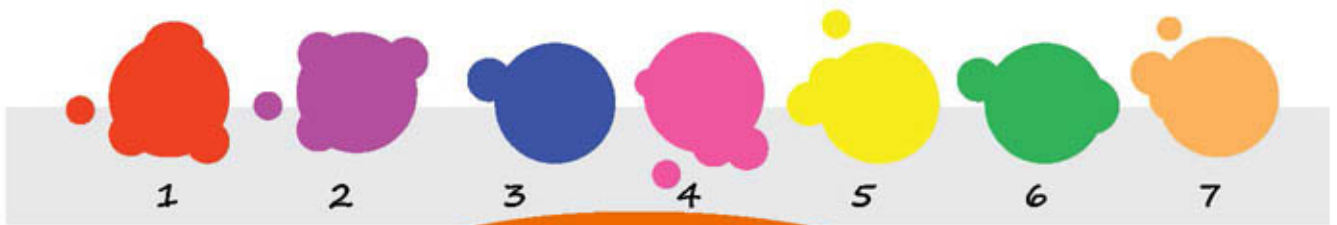

Väritä kuva numeroiden perusteella

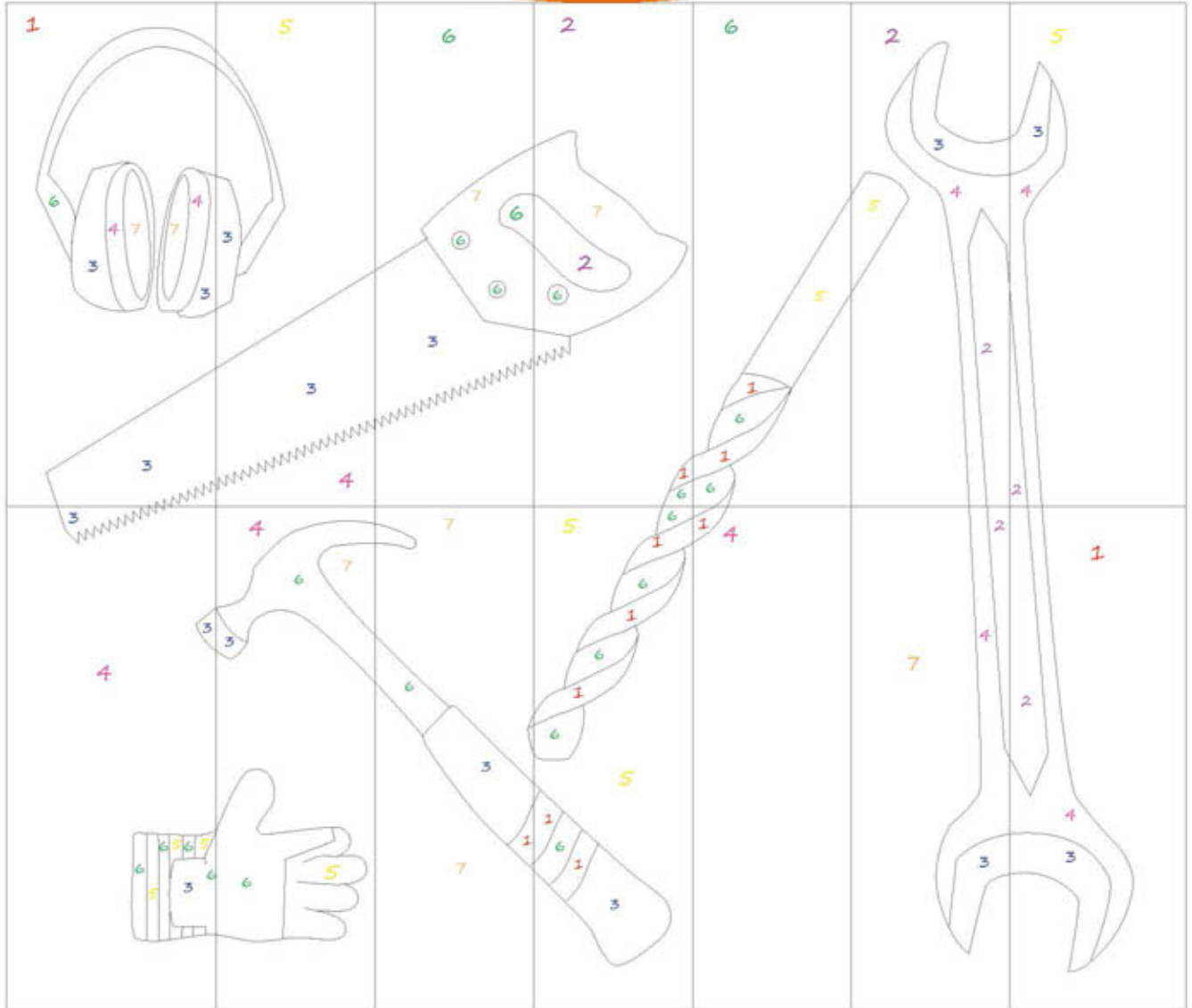

Piirrä samanlainen

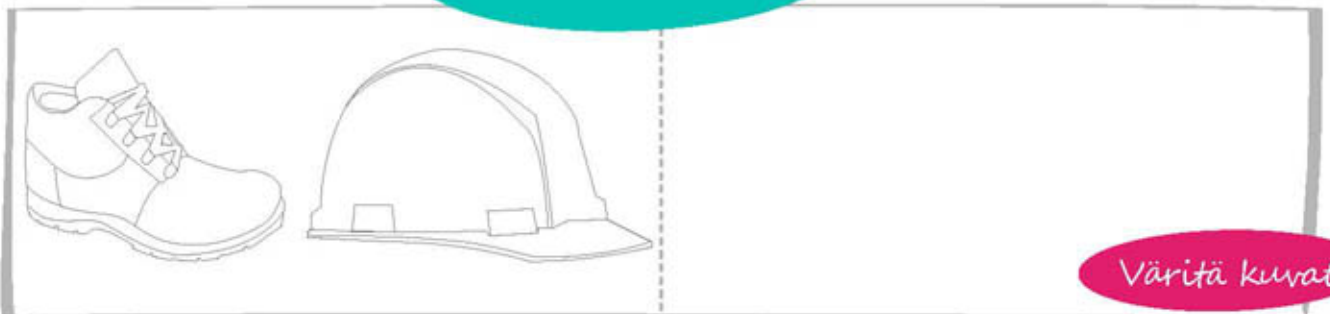

Väritä kuvat

Etsi ruudukosta sanat



KAMURI  
RUUVI  
VASARA  
RUUVIMEISSELI  
PORAKONE  
PUUKKO

NOSTURI  
NAULA  
REKKA  
PUULANKKU  
MAALI

K	A	I	V	U	R	I	F	V	T
W	O	R	N	A	U	L	A	W	S
H	S	U	F	Ö	Ä	V	K	L	Z
P	U	U	K	K	O	A	R	P	N
S	U	V	R	F	P	S	U	O	O
Ö	E	I	E	G	U	A	U	R	S
Y	Ä	Ä	K	Q	U	R	V	A	T
A	E	Y	K	S	L	A	I	K	U
S	W	S	A	W	A	S	M	O	R
B	E	V	E	K	N	E	E	N	I
D	C	M	S	K	K	P	I	E	W
F	M	O	K	D	K	E	S	Z	Ä
U	O	N	I	T	U	R	S	Ö	O
C	H	S	M	O	M	S	E	F	U
E	T	T	P	E	A	E	L	K	K
C	E	E	F	N	A	T	I	N	K
Z	C	K	M	Y	L	S	W	L	O
D	O	I	O	S	I	A	S	H	K



Etsi sanat ruudukosta, muodosta niistä lause!



V	M	X	O	T	H	C	T	R
L	E	F	Q	D	Z	K	Y	O
L	S	S	S	Y	M	Ä	Ö	J
P	H	I	Ä	L	Ä	U	M	P
A	X	U	Ä	S	S	W	A	P
B	H	R	A	K	Ö	O	A	R
M	M	E	N	E	A	Å	L	N
V	G	Q	M	R	E	G	L	S
K	O	K	N	S	O	O	E	U

Ratkaise ristikko

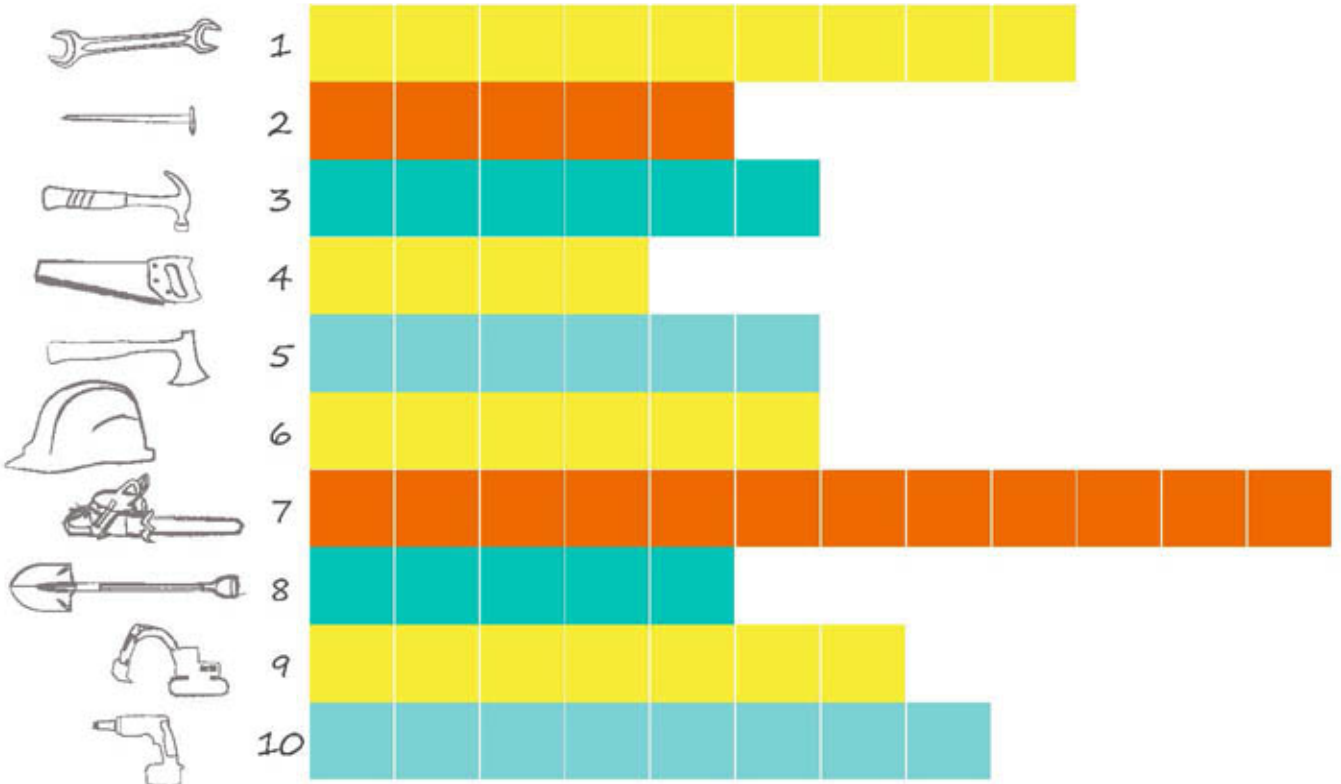



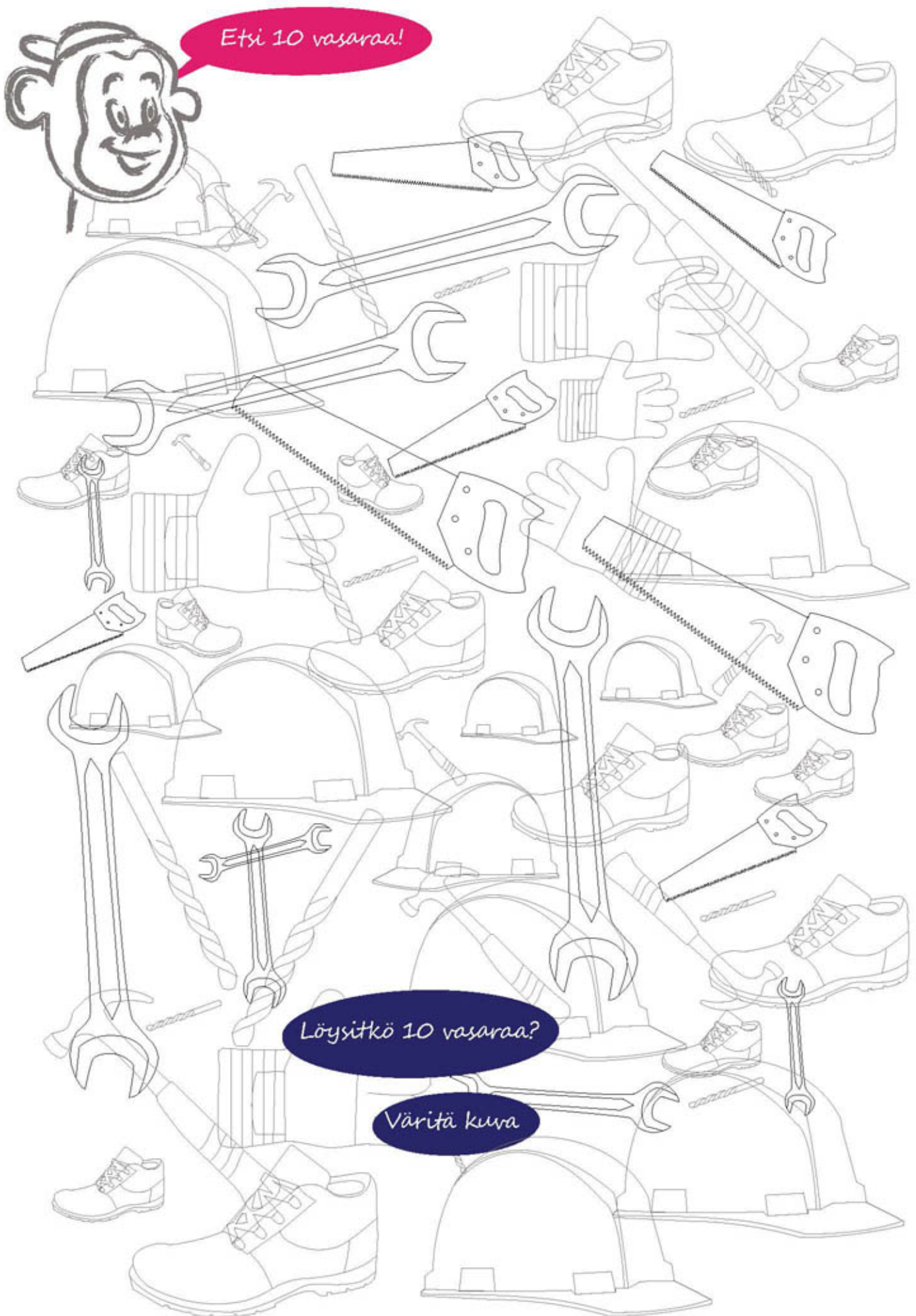

Etsi 10 vasaraa!

Löysitkö 10 vasaraa?

Väritä kuva

## Varjokuvatehtävä

Tarvitset lyijykynän.  
Tee alla olevien kuvien  
varjostukset vaaleasta  
(1) tummaan (4).

Katso mallia viereisestä  
kuvasta.

### Vinkki!

Kuvassa (1) varjot ovat  
aivan vaaleita ja kuvan  
(4) varjohohdat todella  
tummia.

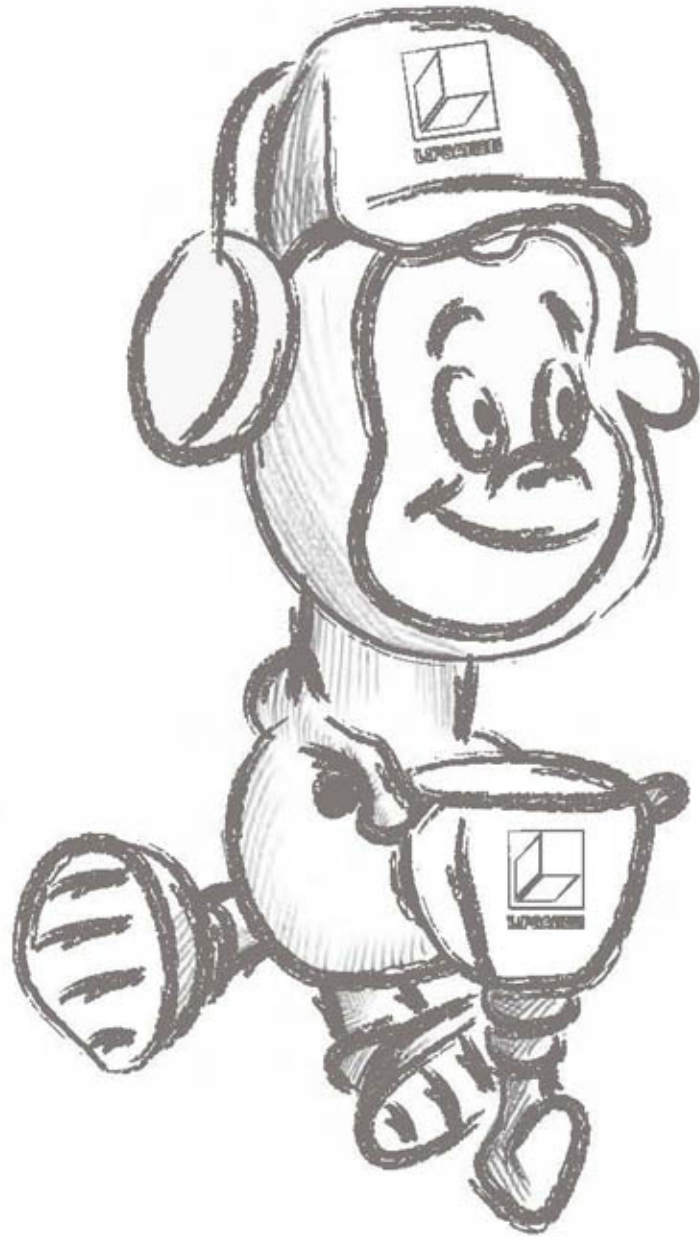

(1)



(2)



(3)



(4)

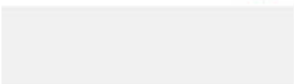

1. Mitä kypärää on pidettävä työmaalla?

2. Millä koneella kaivetaan hiekat pois?

3. Millä kiinnitetään laudat toisiinsa?

4. Millä sahataan puita pieniksi?

5. Mitä käytetään vasaran kanssa?

6. Mitä kaivuri tekee työmaalla?

7. Miten työmaata suojataan?

8. Mitkä työmiehillä on työmaalla vaatteina?

9. Mistä talon seinät on tehty?

10. Osaitko vastaukset ilman apua? Valitse ruutu?



Vastaukset  
1. rakennuskypärä 2. kaivinkoneella 3. naurolla 4. sahalla 5. nauvoja 6. kaivaa  
7. aidolla 8. heijastinpuvut 9. betonista 10. pitäisi olla: ☹️





Etsi vaaran paikat!

Väritä kuva

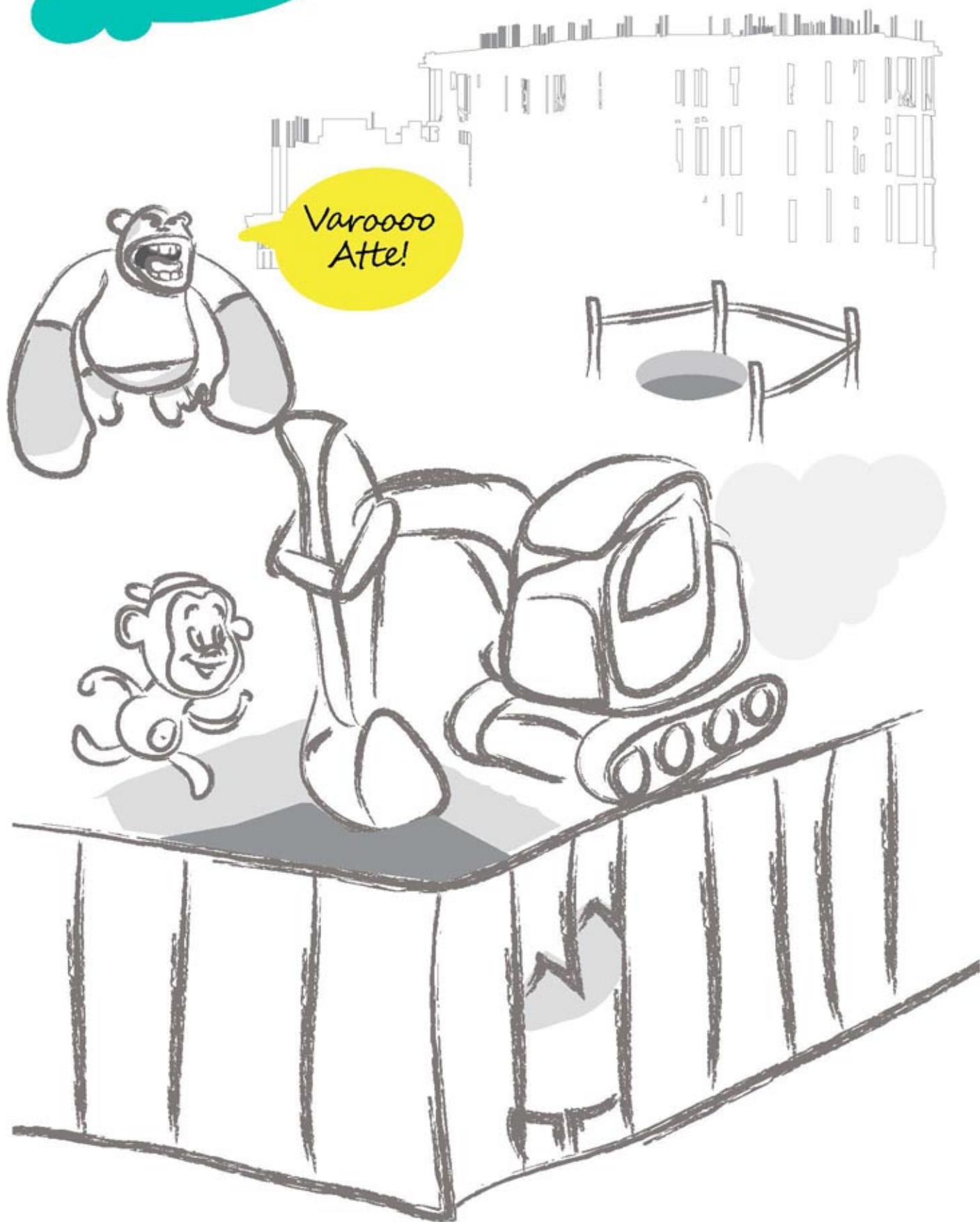



# KIRJOITA

Kirjoita miten sinulle voi käydä, jos menet työmaalle!  
Tai kirjoita, mitä vaaroja työmaalla on!

Huomaatko eron?  
Ympyröi kaikki 7 eroa-  
vaisuutta!



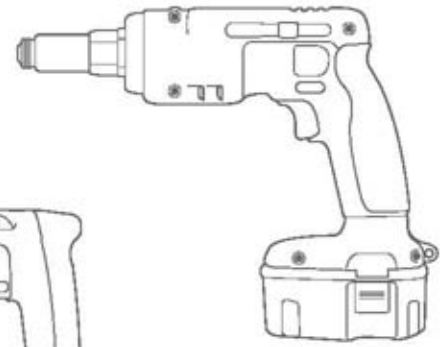
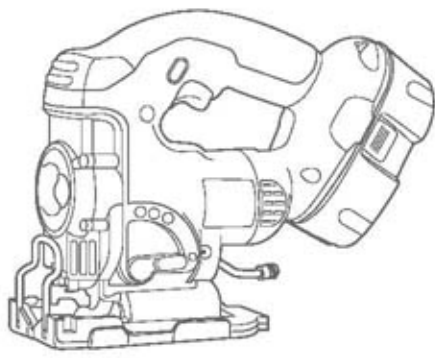

Väritä kuvat

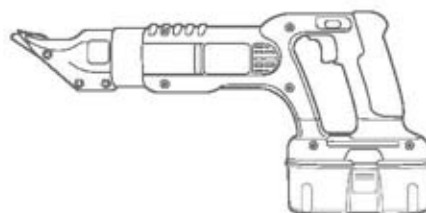
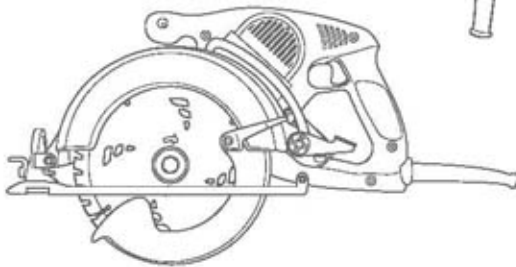
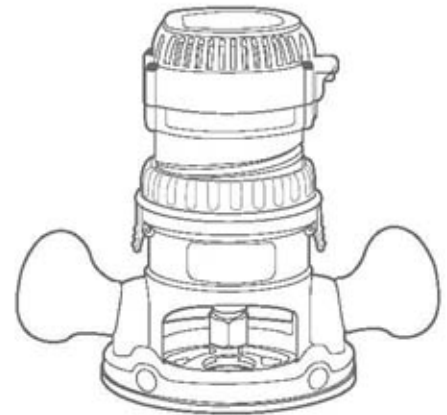
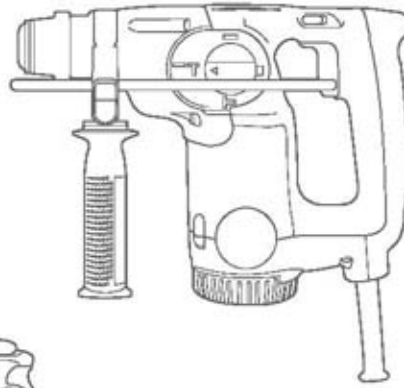

Tämä on Atte - hänellä ei ole  
turvavaatteet päällä - auta ja  
piirrä hänelle kaikki, mitä  
hän tarvitsee!



Väritä kuva



Tee mallin mukaan

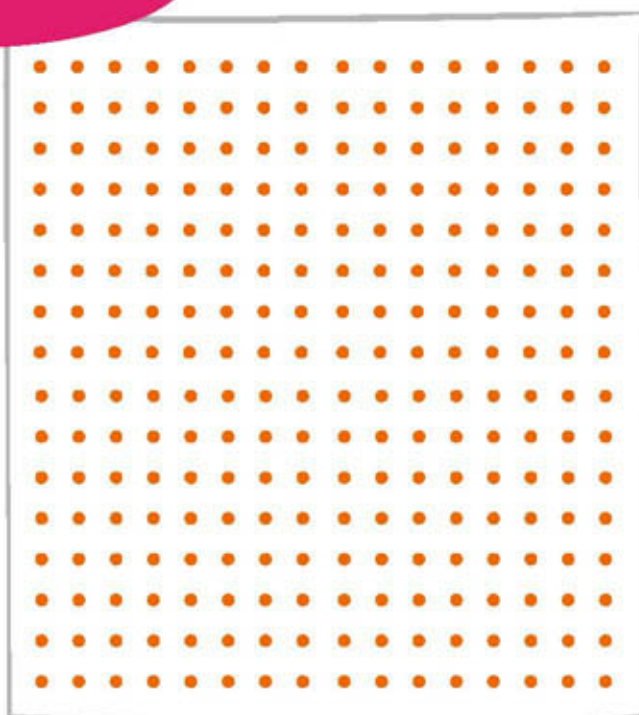
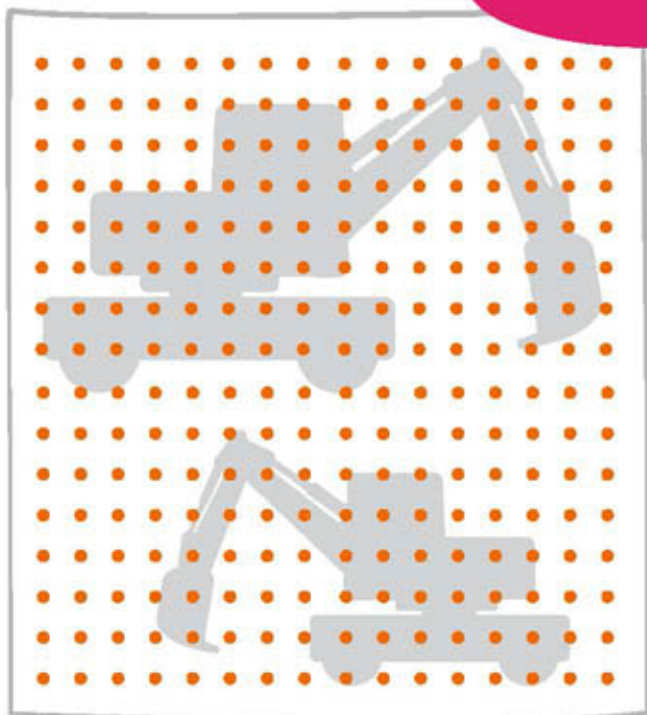



Varita kuva

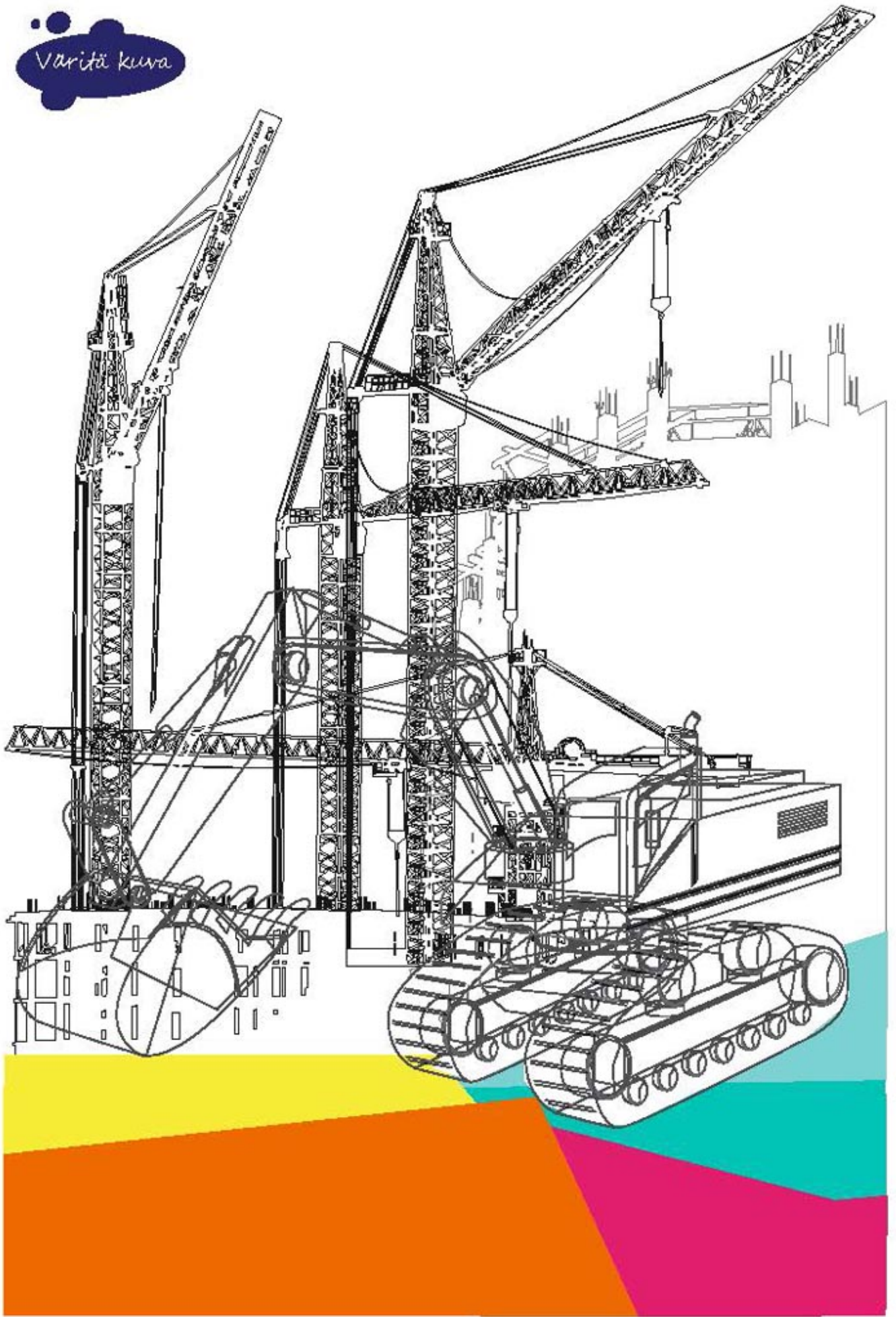

?

1. Mitä työmaalla tehdään?

2. Kuka suunnittelee talot?

3. Millä porataan reikiä?

4. Mitä arkkitehti tekee?

5. Osasitko vastaukset ilman apua? Valitse ruutu?



Vinkit

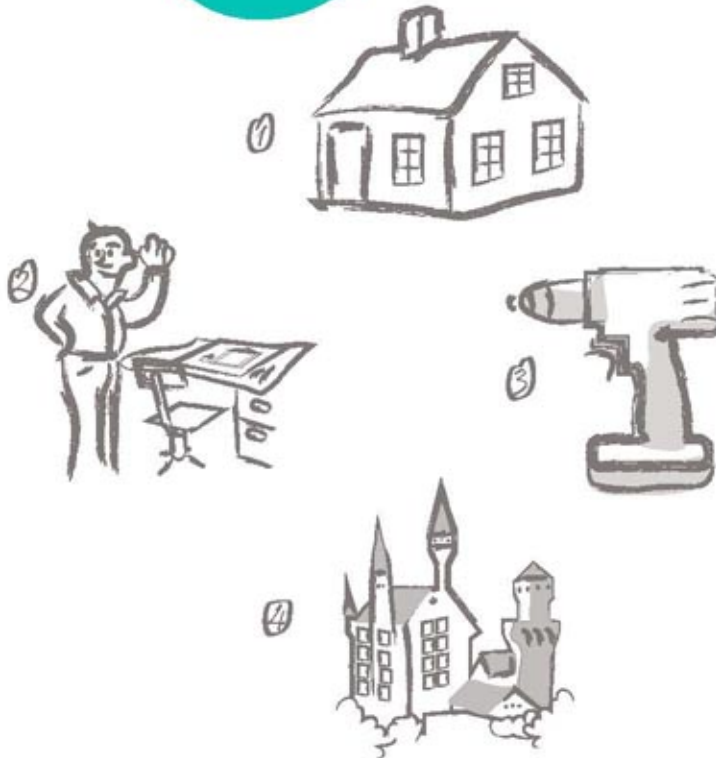



Atte Apina työmaalla. Etsi Atte!

Etsi kaikki kuvani

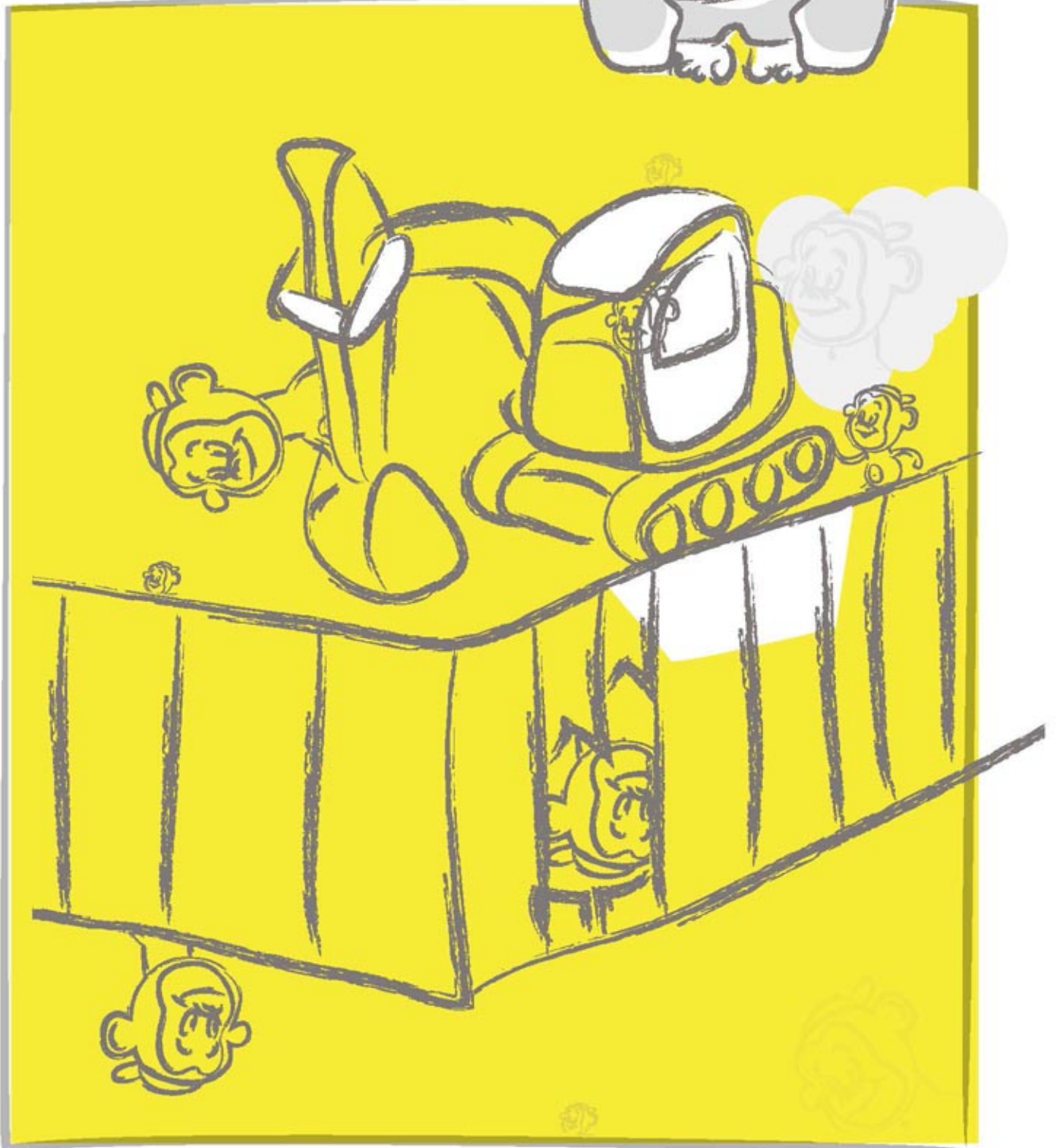



Tee mallin mukaan

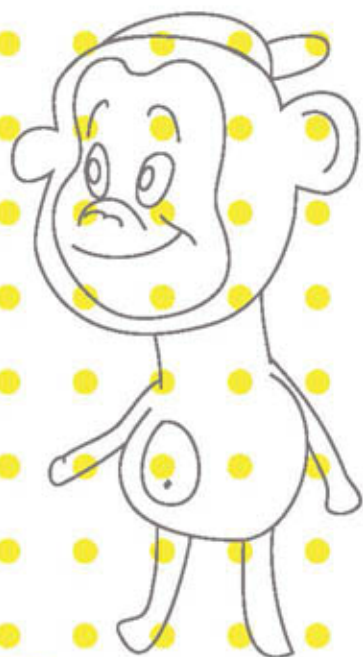
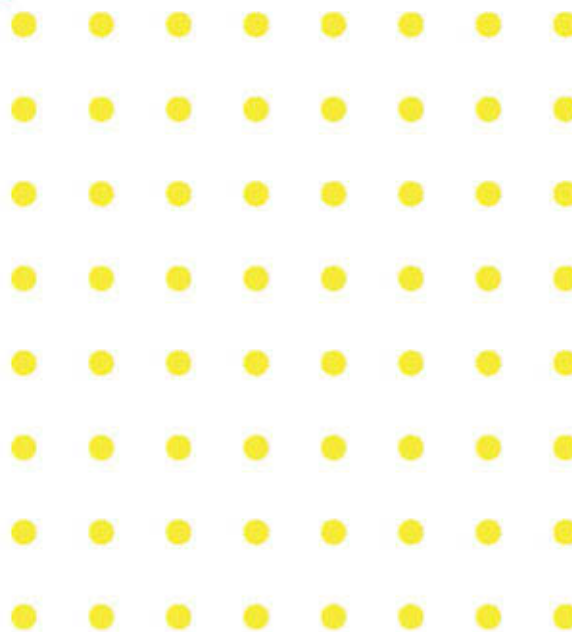
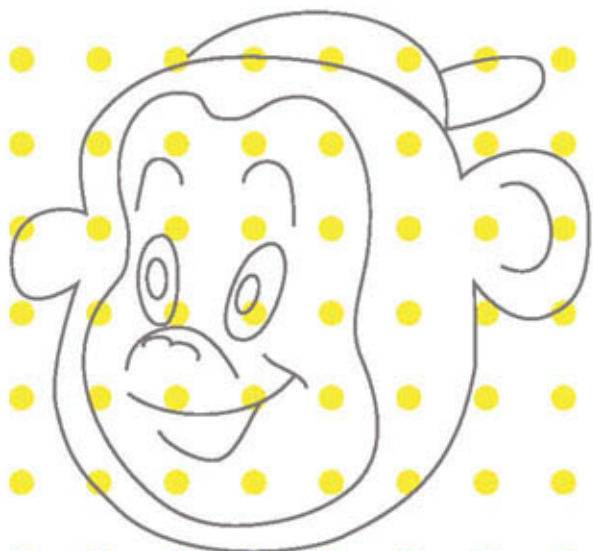

Väritä kuva

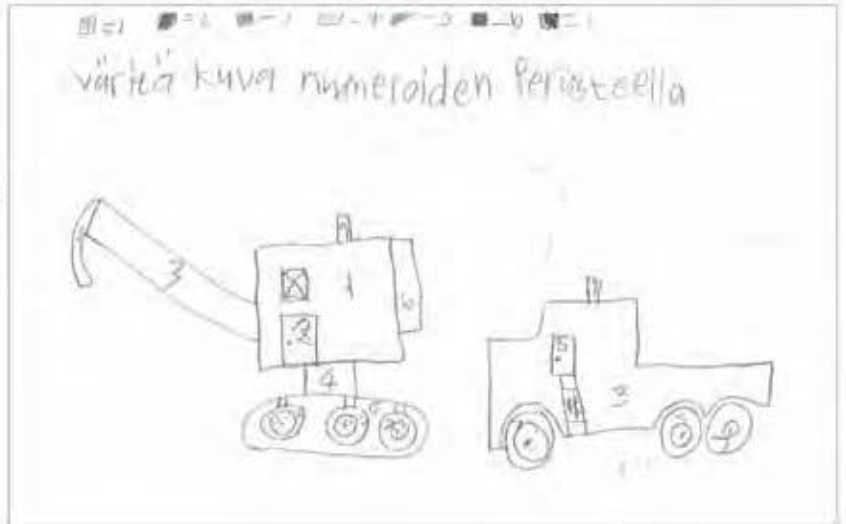

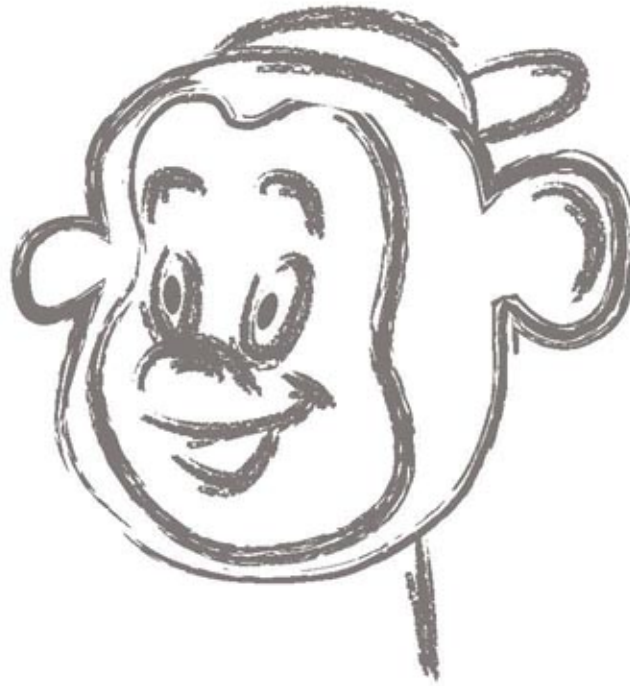

*Iso kiitos Pieksämäen Harjun koulun 3B-luokan lv.2011  
- 2012 oppilaille ja opettajalla osallistumisesta  
työviikön aineiston tekoon ja ideointiin.*

*Projektin avulla saimme koottua yhteen  
lasten ajatuksia ja näkemyksiä.  
Kaikki tehtävien ja kuvien ideat ovat lasten tekemiä/  
ideoimia. Atte-apina on myös luokan keskuudessa  
syntynyt hahmo. Luokan mielenkiintoa projektiin  
osoittaa se, että ideoita ja aineistoa tuli todella paljon.*

#### *Luokan opettajan kommentit projektista:*

*"Mielestäni tällainen projekti toi erittäin tervetullutta vaihtelua normaaliin koulutyöhön. Yhteistyö koulun ulkopuolisen tahon kanssa lisännee oppilaissakin sitä ajatusta, että koulussa opittavia asioita ei tehdä vain koulua varten vaan oikeaa elämää ja tulevaisuutta varten. Oppilaiden into projektia kohtaan kertoi työn mielekkyydestä. Kiitos, kun saimme olla mukana!"*



*Atte  
apina*

